

DENON

DVD AUDIO-VIDEO/SUPER AUDIO CD PLAYER

DVD-5900

OPERATING INSTRUCTIONS

INSTRUCCIONES DE OPERACION

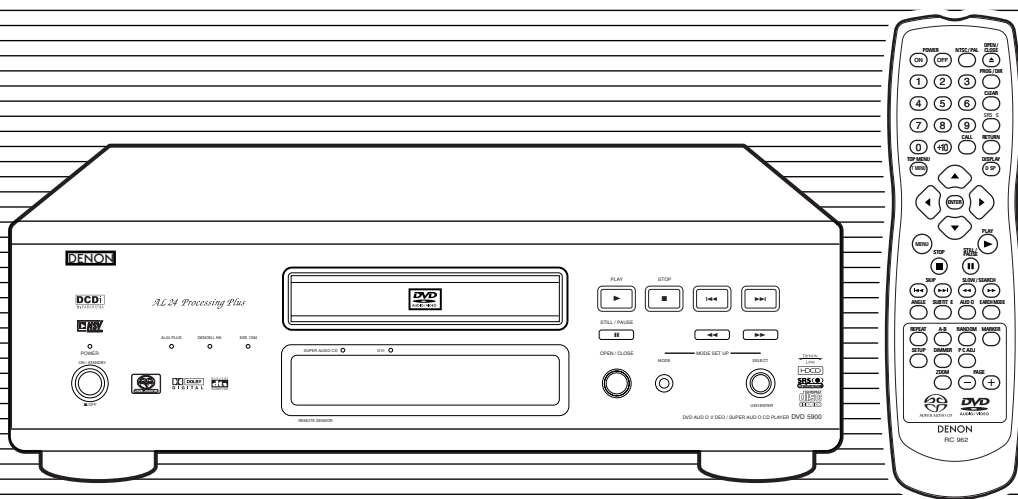

IMPORTANT TO SAFETY

WARNING:

TO PREVENT FIRE OR SHOCK HAZARD, DO NOT EXPOSE THIS APPLIANCE TO RAIN OR MOISTURE.

CAUTION:

1. Handle the power supply cord carefully

Do not damage or deform the power supply cord. If it is damaged or deformed, it may cause electric shock or malfunction when used. When removing from wall outlet, be sure to remove by holding the plug attachment and not by pulling the cord.

2. Do not open the top cover

In order to prevent electric shock, do not open the top cover. If problems occur, contact your DENON DEALER.

3. Do not place anything inside

Do not place metal objects or spill liquid inside the DVD audio-video/ Super audio CD player. Electric shock or malfunction may result.

Please, record and retain the Model name and serial number of your set shown on the rating label.

Model No. DVD-5900 Serial No. _____

NOTE:

This DVD audio-video/Super audio CD player uses the semiconductor laser. To allow you to enjoy music at a stable operation, it is recommended to use this in a room of 5 °C (41 °F) – 35 °C (95 °F).

CAUTION:

USE OF CONTROLS OR ADJUSTMENTS OR REFORMANCE OF PROCEDURES OTHER THAN THOSE SPECIFIED HEREIN MAY RESULT IN HAZARDOUS RADIATION EXPOSURE.

THE COMPACT DISC PLAYER SHOULD NOT BE ADJUSTED OR REPAIRED BY ANYONE EXCEPT PROPERLY QUALIFIED SERVICE PERSONNEL.

This device complies with Part 15 of the FCC Rules. Operation is subject to the following two conditions: (1) This device may not cause harmful interference, and (2) this device must accept any interference received, including interference that may cause undesired operation.

This Class B digital apparatus meets all requirements of the Canadian Interference-Causing Equipment Regulations.

Cet appareil numérique de la classe B respecte toutes les exigences du Règlement sur le matériel brouilleur du Canada.



CAUTION
RISK OF ELECTRIC SHOCK
DO NOT OPEN



CAUTION:

TO REDUCE THE RISK OF ELECTRIC SHOCK, DO NOT REMOVE COVER (OR BACK). NO USER SERVICEABLE PARTS INSIDE. REFER SERVICING TO QUALIFIED SERVICE PERSONNEL.



The lightning flash with arrowhead symbol, within an equilateral triangle, is intended to alert the user to the presence of uninsulated "dangerous voltage" within the product's enclosure that may be of sufficient magnitude to constitute a risk of electric shock to persons.



The exclamation point within an equilateral triangle is intended to alert the user to the presence of important operating and maintenance (servicing) instructions in the literature accompanying the appliance.

• FOR CANADA MODEL ONLY

CAUTION

TO PREVENT ELECTRIC SHOCK, MATCH WIDE BLADE OF PLUG TO WIDE SLOT, FULLY INSERT.

• POUR LES MODELE CANADIENS UNIQUEMENT

ATTENTION

POUR ÉVITER LES CHOCS ÉLECTRIQUES, INTRODUIRE LA LAME LA PLUS LARGE DE LA FICHE DANS LA BORNE CORRESPONDANTE DE LA PRISE ET POUSSER JUSQU' AU FOND.

**FRONT PANEL
PANNEAU AVANT
PANEL FRONTAL**

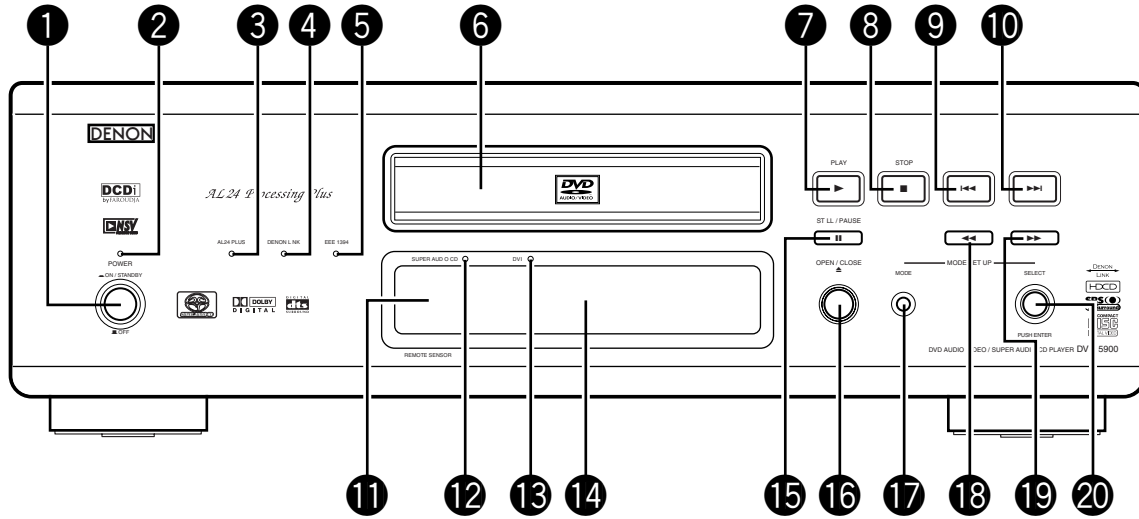

**REAR PANEL
PANNEAU ARRIERE
PANEL TRASERO**

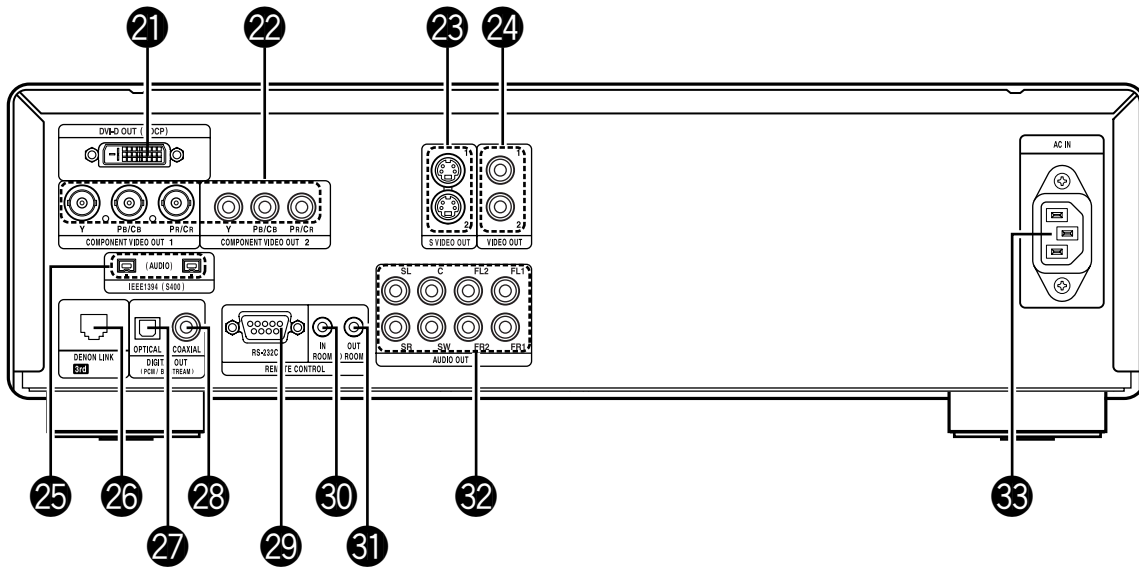

SAFETY INSTRUCTIONS



1. Read Instructions – All the safety and operating instructions should be read before the product is operated.
2. Retain Instructions – The safety and operating instructions should be retained for future reference.
3. Heed Warnings – All warnings on the product and in the operating instructions should be adhered to.
4. Follow Instructions – All operating and use instructions should be followed.
5. Cleaning – Unplug this product from the wall outlet before cleaning. Do not use liquid cleaners or aerosol cleaners.
6. Attachments – Do not use attachments not recommended by the product manufacturer as they may cause hazards.
7. Water and Moisture – Do not use this product near water – for example, near a bath tub, wash bowl, kitchen sink, or laundry tub; in a wet basement; or near a swimming pool; and the like.
8. Accessories – Do not place this product on an unstable cart, stand, tripod, bracket, or table. The product may fall, causing serious injury to a child or adult, and serious damage to the product. Use only with a cart, stand, tripod, bracket, or table recommended by the manufacturer, or sold with the product. Any mounting of the product should follow the manufacturer's instructions, and should use a mounting accessory recommended by the manufacturer.
9. A product and cart combination should be moved with care. Quick stops, excessive force, and uneven surfaces may cause the product and cart combination to overturn.
10. Ventilation – Slots and openings in the cabinet are provided for ventilation and to ensure reliable operation of the product and to protect it from overheating, and these openings must not be blocked or covered. The openings should never be blocked by placing the product on a bed, sofa, rug, or other similar surface. This product should not be placed in a built-in installation such as a bookcase or rack unless proper ventilation is provided or the manufacturer's instructions have been adhered to.
11. Power Sources – This product should be operated only from the type of power source indicated on the marking label. If you are not sure of the type of power supply to your home, consult your product dealer or local power company. For products intended to operate from battery power, or other sources, refer to the operating instructions.
12. Grounding or Polarization – This product may be equipped with a polarized alternating-current line plug (a plug having one blade wider than the other). This plug will fit into the power outlet only one way. This is a safety feature. If you are unable to insert the plug fully into the outlet, try reversing the plug. If the plug should still fail to fit, contact your electrician to replace your obsolete outlet. Do not defeat the safety purpose of the polarized plug.

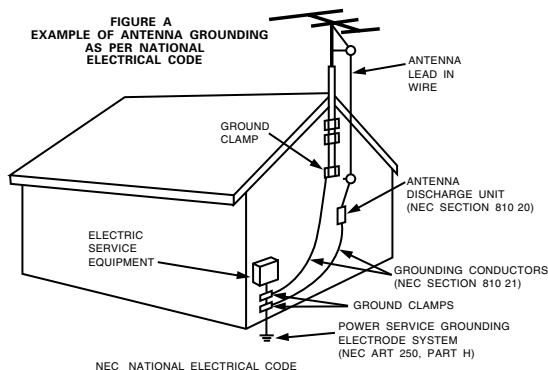

13. Power-Cord Protection – Power-supply cords should be routed so that they are not likely to be walked on or pinched by items placed upon or against them, paying particular attention to cords at plugs, convenience receptacles, and the point where they exit from the product.
15. Outdoor Antenna Grounding – If an outside antenna or cable system is connected to the product, be sure the antenna or cable system is grounded so as to provide some protection against voltage surges and built-up static charges. Article 810 of the National Electrical Code, ANSI/NFPA 70, provides information with regard to proper grounding of the mast and supporting structure, grounding of the lead-in wire to an antenna discharge unit, size of grounding conductors, location of antenna-discharge unit, connection to grounding electrodes, and requirements for the grounding electrode. See Figure A.
16. Lightning – For added protection for this product during a lightning storm, or when it is left unattended and unused for long periods of time, unplug it from the wall outlet and disconnect the antenna or cable system. This will prevent damage to the product due to lightning and power-line surges.
17. Power Lines – An outside antenna system should not be located in the vicinity of overhead power lines or other electric light or power circuits, or where it can fall into such power lines or circuits. When installing an outside antenna system, extreme care should be taken to keep from touching such power lines or circuits as contact with them might be fatal.
18. Overloading – Do not overload wall outlets, extension cords, or integral convenience receptacles as this can result in a risk of fire or electric shock.
19. Object and Liquid Entry – Never push objects of any kind into this product through openings as they may touch dangerous voltage points or short-out parts that could result in a fire or electric shock. Never spill liquid of any kind on the product.
20. Servicing – Do not attempt to service this product yourself as opening or removing covers may expose you to dangerous voltage or other hazards. Refer all servicing to qualified service personnel.
21. Damage Requiring Service – Unplug this product from the wall outlet and refer servicing to qualified service personnel under the following conditions:
 - a) When the power-supply cord or plug is damaged,
 - b) If liquid has been spilled, or objects have fallen into the product,
 - c) If the product has been exposed to rain or water,
 - d) If the product does not operate normally by following the operating instructions. Adjust only those controls that are covered by the operating instructions as an improper adjustment of other controls may result in damage and will often require extensive work by a qualified technician to restore the product to its normal operation,
 - e) If the product has been dropped or damaged in any way, and
 - f) When the product exhibits a distinct change in performance – this indicates a need for service.
22. Replacement Parts – When replacement parts are required, be sure the service technician has used replacement parts specified by the manufacturer or have the same characteristics as the original part. Unauthorized substitutions may result in fire, electric shock, or other hazards.
23. Safety Check – Upon completion of any service or repairs to this product, ask the service technician to perform safety checks to determine that the product is in proper operating condition.
24. Wall or Ceiling Mounting – The product should be mounted to a wall or ceiling only as recommended by the manufacturer.
25. Heat – The product should be situated away from heat sources such as radiators, heat registers, stoves, or other products (including amplifiers) that produce heat.

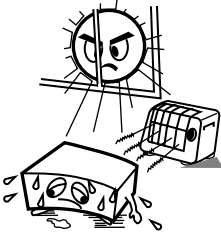
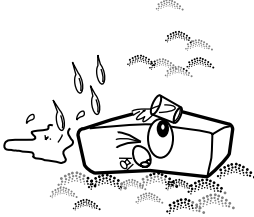
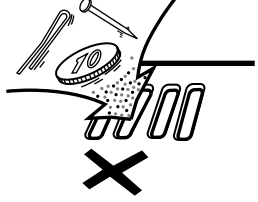
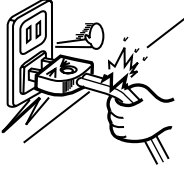

NOTE ON USE / OBSERVATIONS RELATIVES A L'UTILISATION / NOTAS SOBRE EL USO

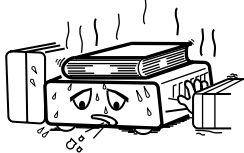
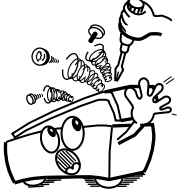
 <ul style="list-style-type: none"> • Avoid high temperatures. Allow for sufficient heat dispersion when installed on a rack. • Eviter des températures élevées. Tenir compte d'une dispersion de chaleur suffisante lors de l'installation sur une étagère. • Evite altas temperaturas. Permite la suficiente dispersión del calor cuando está instalado en la consola. 	 <ul style="list-style-type: none"> • Keep the set free from moisture, water, and dust. • Protéger l'appareil contre l'humidité, l'eau et lapoussière. • Mantenga el equipo libre de humedad, agua y polvo. 	 <ul style="list-style-type: none"> • Do not let foreign objects in the set. • Ne pas laisser des objets étrangers dans l'appareil. • No deje objetos extraños dentro del equipo.
 <ul style="list-style-type: none"> • Handle the power cord carefully. Hold the plug when unplugging the cord. • Manipuler le cordon d'alimentation avec précaution. Tenir la prise lors du débranchement du cordon. • Maneje el cordón de energía con cuidado. Sostenga el enchufe cuando desconecte el cordón de energía. 	 <ul style="list-style-type: none"> • Unplug the power cord when not using the set for long periods of time. • Débrancher le cordon d'alimentation lorsque l'appareil n'est pas utilisé pendant de longues périodes. • Desconecte el cordón de energía cuando no utilice el equipo por mucho tiempo. 	 <ul style="list-style-type: none"> • Do not let insecticides, benzene, and thinner come in contact with the set. • Ne pas mettre en contact des insecticides, du benzène et un diluant avec l'appareil. • No permita el contacto de insecticidas, gasolina y diluyentes con el equipo.
	 <p>* (For sets with ventilation holes)</p> <ul style="list-style-type: none"> • Do not obstruct the ventilation holes. • Ne pas obstruer les trous d'aération. • No obstruya los orificios de ventilación. 	 <ul style="list-style-type: none"> • Never disassemble or modify the set in any way. • Ne jamais démonter ou modifier l'appareil d'une manière ou d'une autre. • Nunca desarme o modifique el equipo de ninguna manera.

Copyrights / Droits d'auteur / Derechos de Autor

■ It is prohibited by law to reproduce, broadcast, rent or play discs in public without the consent of the copyright holder.

■ La reproduction, la diffusion, la location, le prêt ou la lecture publique de ces disques sont interdits sans le consentement du détenteur des droits d'auteur.

■ De acuerdo con las leyes está prohibido reproducir, emitir, alquilar o interpretar discos en público sin la autorización del propietario de los derechos de autor.

— TABLE OF CONTENTS —

1 Features.....	6, 7	13 Playing Repeatedly	53, 54
2 Discs	8	14 Playing Tracks in the Desired Order	55
3 Cautions on Handling Discs.....	9	15 Playing Tracks in the Random Order	56
4 Connections	10 ~ 18	16 Playing Back WMA	57
5 Part Names and Functions	19, 20	17 MP3 Playback	58, 59
6 Remote Control Unit.....	21, 22	18 Playing Still Picture Files (JPEG format).....	60 ~ 62
7 Loading Discs	23	19 Using the Multiple Audio, Subtitle and Angle Functions.....	63 ~ 65
8 Changing the Default Settings	24 ~ 41	20 Using the Menus	66, 67
9 Playback	42 ~ 46	21 Marking Scenes you want to see again	68
10 Using the Mode Set Up.....	47, 48	22 Playing in the Zoom Mode	69
11 Adjusting the Picture Quality	48 ~ 51	23 Troubleshooting	70
12 Using the On-Screen Display.....	52	24 Main Specifications.....	71

• ACCESSORIES

Please check to make sure the following items are included with the main unit in the carton:

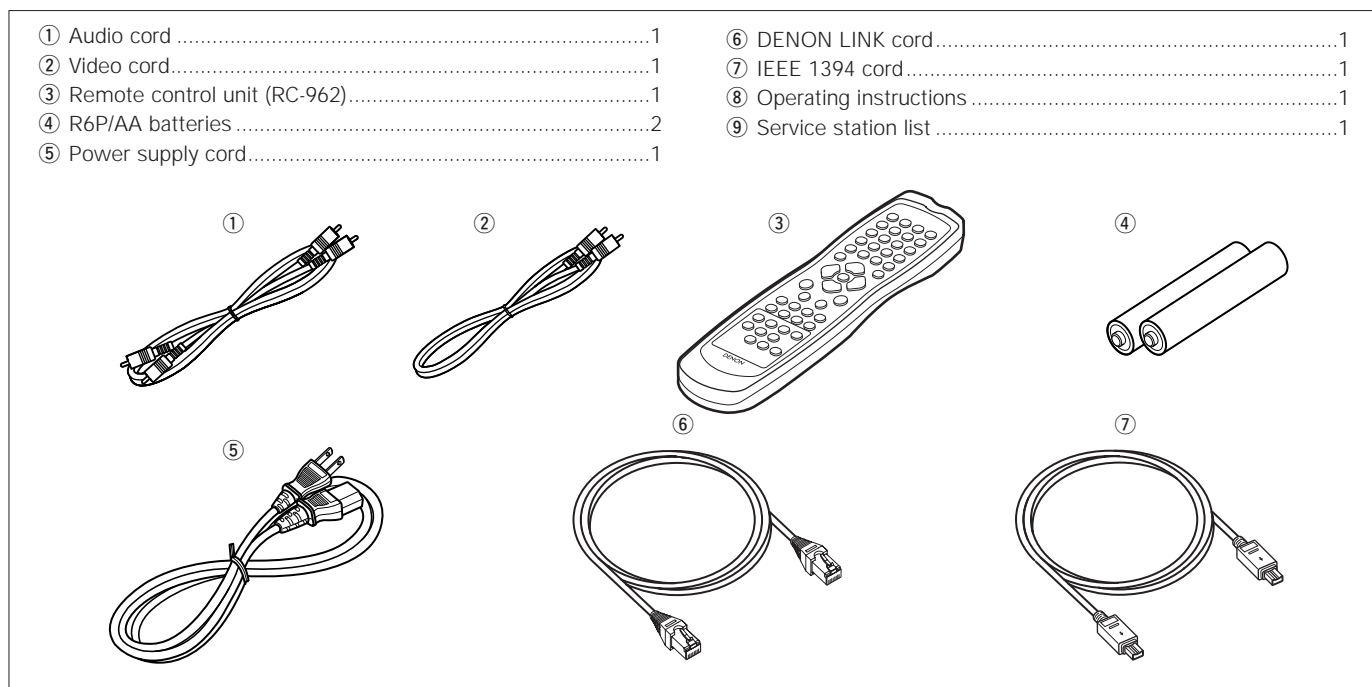

1 FEATURES

1. Digital transfer connectors

The DVD-5900 can be connected to another digital transfer compatible Denon component (AV amplifier, etc.) using a single cable (included) for high quality digital sound with little transfer loss.

(1) Denon Link terminal

This terminal can be used for digital transfer of not only DVD video signals, but also multi-channel audio signals of DVD audio.

(2) IEEE 1394 terminal

This terminal can be used for digital transfer of not only DVD video signals, but also DVD audio signals, Super Audio CD signals and other multi-channel audio signals.

2. Super Audio CD multi-channel playback compatibility

In addition to playing DVD audio and video discs, the DVD-5900 can play multi-channel Super Audio CDs with a playback frequency range covering 100 kHz and a dynamic range of 120 dB or greater within the audible frequency range, and a maximum of 5.1 channels can be output.

3. AL24 Processing Plus at all channel

AL24 Processing Plus compensates the input digital data to reproduce the sound with analog waveforms as close as possible to those existing in nature and with 24-bit quality. The result is increased musical reproduction capabilities of reverberations, etc., at low levels, for a sound that seems to draw you into the concert hall.

Equipped for not only the front left and right channels but also for the surround left and right, center and subwoofer channels.

4. High precision 24-bit D/A converter

The audio playback circuit includes an advanced segment type D/A converter with the top technical specifications in the business, manufactured by Burr-Brown, a company with an established reputation for D/A converters. This high performance D/A converter allows not only input of the 24-bit/192 kHz data of DVD-Audio discs, it also includes an analog pure FIR filter for ideal DSD playback of Super Audio CDs. Furthermore, the same DAC is used unsparingly for the surround, center and LFE channels to provide optimum sound quality during multi-channel playback as well.

5. HDCD® (High Definition Compatible Digital®) decoder (NOTE 1)

HDCD is an encoding/decoding technology that greatly reduces the distortion occurring at the time of digital recording while maintaining compatibility with the conventional CD format. HDCD allows 20-bit data to be converted into the 16-bit data of current CDs with no loss in sound quality.

The use of this HDCD decoder makes it possible to achieve the high resolution and low distortion characteristic of HDCD when playing HDCD-compatible discs, and DENON's digital technology optimizes the high sound quality possibilities of HDCD technology. Furthermore, normal CDs and HDCD-compatible CDs are automatically identified, and the optimum digital signal processing for that type of disc is used.

6. Dolby Digital (AC-3)/DTS decoder (NOTE 2, 3)

The DVD-5900 is equipped with a built-in Dolby Digital (AC-3)/DTS decoder, allowing you to recreate the atmosphere of a movie theater or concert hall when using the DVD-5900 in combination with an AV amplifier and speakers.

7. Progressive Scan circuit "DCDi™" (NOTE 4)

The DVD-5900 is equipped with a high precision Progressive Scan circuit "DCDi™" allowing it to reproduce movies and other images on DVDs with a quality near that of the original.

8. 12-bit/216 MHz video D/A converter (NOTE 5)

The DVD-5900 uses a video D/A converter that conducts D/A conversion of all video signals at 12 bits and allows 8X oversampling in the progressive mode to achieve the high quality picture that DVDs are meant to provide. In addition, NSV technology reduces noise upon D/A conversion.

9. Thorough vibration-resistant design

- (1) Mechanism using a hybrid loader.
- (2) The pickup mechanism is positioned at the center to reduce the effects of external vibrations.
- (3) A heavyweight chassis and low center of gravity make for a low vibration design.

10. Multiple functions















- (1) Still picture playback function
Kodak Picture CD (**NOTE 6**) and Fujifilm Fujicolor CD (**NOTE 7**) can be played on the DVD-5900.
Still images stored in JPEG format on CD-R/RWs can also be played.
- (2) Windows Media™ playback function (**NOTE 8**)
Windows Media™ CDs can be played on the DVD-5900.
- (3) Multiple audio function
Selection of up to 8 audio languages.
(The number of languages offered differs from DVD to DVD.)
- (4) Multiple subtitle function
Selection of up to 32 subtitle languages.
(The number of languages offered differs from DVD to DVD.)
- (5) Multiple angle function
The angle of view can be changed.
(For DVDs on which multiple angles are recorded.)
- (6) GUI (Graphical User Interface) function
The DISPLAY button on the remote control unit can be used to display player and disc information on the TV screen.
- (7) Marker function
The positions of up to five scenes can be stored in the memory, so you can watch your favorite scenes whenever you want.
- (8) Playback disable function
This function can be used to disable playback of DVDs you do not want children to watch.

NOTES:

1. ®, HDCD®, High Definition Compatible Digital® and Microsoft® are either registered trademarks or trademarks of Microsoft Corporation, Inc. in the United States and/or other countries. HDCD system manufactured under license from Microsoft Corporation, Inc. This product is covered by one or more of the following: In the USA: 5,479,168, 5,638,074, 5,640,161, 5,808,574, 5,838,274, 5,854,600, 5,864,311, 5,872,531, and in Australia: 669114. Other patents pending.
2. Manufactured under license from Dolby Laboratories. "Dolby" and the double-D symbol are trademarks of Dolby Laboratories. Confidential Unpublished Work. ©1992 – 1998 Dolby Laboratories, Inc. All rights reserved.
3. "DTS" and "DTS Digital Surround" are registered trademarks of Digital Theater Systems, Inc.
4. "DCDi™" is trademark of Faroodja, a division of Genesis Microchip Inc.
5. "NSV" is a trademark of Analog Devices, Inc.
6. "KODAK" is a trademark of Eastman Kodak Company.
7. "FUJICOLOR CD" is a trademark of Fuji Photo Film Co, Ltd.
8. "Windows Media™", "Windows™" are a trademarks of Microsoft Corporation, Inc.

2 DISCS

- The types of discs listed on the table below can be used on the DVD-5900. The marks are indicated on the disc labels or jackets.

Usable discs	Mark (logo)	Recorded signals	Disc size
DVD video DVD audio (NOTE 1)	  	Digital audio + digital video (MPEG2)	12 cm
DVD-R DVD-RW (NOTE 2)	   		8 cm
Super audio CD		Digital audio	12 cm
Video CD (NOTE 1)		Digital audio + digital video (MPEG1)	12 cm 8 cm
CD CD-R CD-RW (NOTE 3)	  	MP3 Digital picture (JPEG)	12 cm 8 cm
Picture CD		JPEG	12 cm
Fujicolor CD		JPEG	12 cm
WMA (Windows Media Audio)		Digital audio	12 cm

The following types of discs cannot be played on the DVD-5900:

- DVDs with region numbers other than "1" or "ALL"
- DVD-ROM/RAMs
- CD-ROMs (unless MP3, JPEG, WMA Files)
- CVD/VSDs
- CDVs (Only the audio part can be played.)
- CD-Gs (Only the audio is output.)
- Photo CDs

NOTE 1: Some DVD audio, DVD video and video CD discs do not operate as described in this manual due to the intentions of the discs' producers.

NOTE 2: Playing DVD-R and DVD-RW discs
DVD-R and DVD-RW discs recorded in video format on a DVD recorder can be played on the DVD-5900. Discs that have not been finalized cannot be played. Depending on the disc's recording status, the disc may not be accepted or may not be played normally (the picture or sound may be not be smooth, etc.).

NOTE 3: According to recording quality, some CD-R/RW cannot be played.

NOTE:

- This DVD player is designed and manufactured to respond to the Region Management Information that is recorded on a DVD disc. If the Region number described on the DVD disc does not correspond to the Region number of this DVD player, this DVD player cannot play this disc. The Region number for this DVD player is 1.



Disc terminology

Groups and tracks (DVD-audios)

DVD-audios are divided into several large sections called "groups" and smaller sections called "tracks". Numbers are allotted to these sections. These numbers are called "group numbers" and "track numbers".

For example:

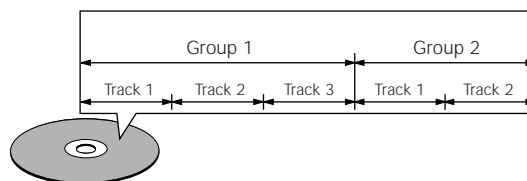

Titles and chapters (DVD-videos)

DVD-videos are divided into several large sections called "titles" and smaller sections called "chapters". Numbers are allotted to these sections. These numbers are called "title numbers" and "chapter numbers".

For example:

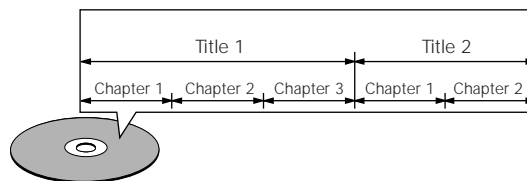

Tracks (Super audio CDs, video and music CDs)

Super audio CDs, video and music CDs are divided into sections called "tracks". Numbers are allotted to these sections. These numbers are called "track numbers".

For example:

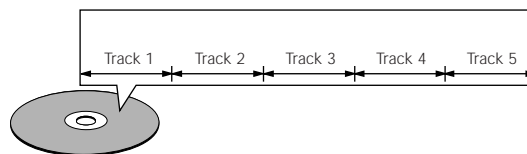

Playback control (video CDs)

Video CDs including the words "playback control" on the disc or jacket are equipped with a function for displaying menus on the TV screen for selecting the desired position, displaying information, etc., in dialog fashion. In this manual, playing video CDs using such menus is referred to "menu playback". Video CDs with playback control can be used on the DVD-5900.

3 CAUTIONS ON HANDLING DISCS

Discs

Only the discs including the marks shown on page 8 can be played on the DVD-5900.

Note, however, that discs with special shapes (heart-shaped discs, hexagonal discs, etc.) cannot be played on the DVD-5900. Do not attempt to play such discs, as they may damage the player.

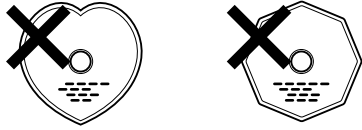

Holding Discs

Avoid touching the surface of discs when loading and unloading them.

Be careful not to get fingerprints on the signal surface (the side which shines in rainbow colors).



Cleaning Discs

- Fingerprints or dirt on the disc may lower sound and picture quality or cause breaks in playback. Wipe off fingerprints or dirt.
- Use a commercially available disc cleaning set or a soft cloth to wipe off fingerprints or dirt.

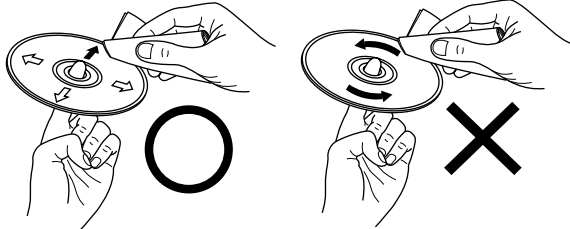

Wipe gently from the middle outwards.

Do not wipe with a circular motion.

NOTE:

- Do not use record spray or antistatic. Also do not use volatile chemicals such as benzene or thinner.



Record spray Thinner Benzene

Cautions on Handling Discs

- Do not get fingerprints, grease or dirt on discs.
- Be especially careful not to scratch discs when removing them from their cases.
- Do not bend discs.
- Do not heat discs.
- Do not enlarge the center hole.
- Do not write on the labeled (printed) side with a ball-point pen or a pencil.
- Water droplets may form on the surface if the disc is moved suddenly from a cold place to a warm one. Do not use a hairdryer, etc., to dry the disc.

Cautions on Storing Discs

- Always eject discs after playing them.
- Keep discs in their cases to protect them from dust, scratches and warping.
- Do not put discs in the following places:
 1. Places exposed to direct sunlight for long periods of time
 2. Humid or dusty places
 3. Places exposed to heat from heaters, etc.

Cautions on Loading Discs

- Only load one disc at a time. Loading one disc on top of another may result in damage or scratch the discs.
- Load 8 cm discs securely in the disc guide, without using an adapter. If the disc is not properly loaded, it may slip out of the guide and block the disc tray.
- Be careful not to let your fingers get caught when the disc tray is closing.
- Do not place anything but discs in the disc tray.
- Do not load cracked or warped discs or discs that have been fixed with adhesive, etc.
- Do not use discs on which the adhesive part of cellophane tape or glue used to attach the label is exposed, or discs with traces of tape or labels that have been peeled off. Such discs may get stuck inside the player, resulting in damage.

CAUTIONS ON INSTALLATION

For heat dispersal, leave at least 10 cm of space between the top, back and sides of this unit and the wall or other components.

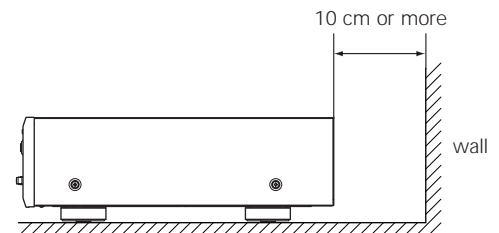
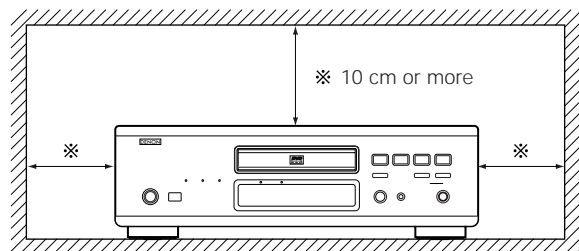

4 CONNECTIONS

NOTES:

- Read the manuals of all the components when making connections.
- Keep the power supply cord unplugged until all connections have been completed.
- If the power is on when connections are made, noise may be generated and damage the speakers.
- Be sure to connect the left and right channels properly, L (left) to L, R (right) to R.
- Plug the power supply cord securely into the power outlet. Incomplete connection may result in noise.
- Binding the power supply cord together with connection cords may result in humming or noise.

(1) Connecting to a TV

- Use the included audio video cord to connect the TV's video input connector and audio input connectors to the DVD-5900's VIDEO OUT or S-VIDEO OUT and AUDIO OUT.

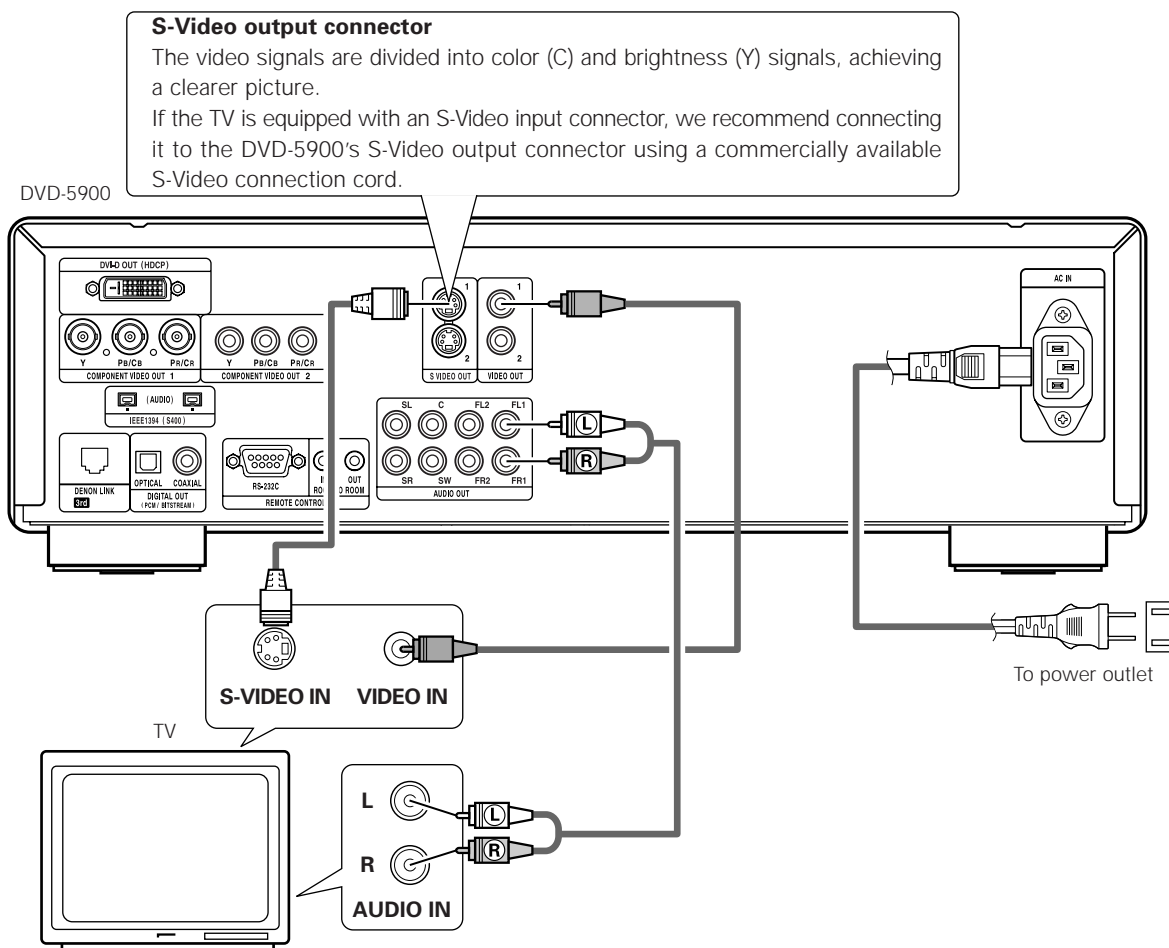

NOTES:

- Connect the DVD-5900's video outputs to the TV either directly or through an AV amplifier. Do not connect it via a VCR (video cassette recorder). Some discs contain copy prohibit signals. If such discs are played via a VCR, the copy prohibit system may cause disturbance in the picture.
- Set the "TV TYPE" in "VIDEO SETUP" in "SETUP" to comply with your TV's video format. When the TV is NTSC formatted set to NTSC. (See page 31.)
- To use with 2-channel audio output, set "2 CHANNEL" in "AUDIO CHANNEL" in "AUDIO SETUP" in "SETUP" at the initial settings. (See page 33.)
- Set the "TV ASPECT" in "VIDEO SETUP" in "SETUP" to comply with your TV's aspect. (See page 31)
- To use with video out or s-video output, set "INTERLACED" in "VIDEO OUT" in "VIDEO SETUP" in "SETUP" at the initial settings. (See page 32.)

(2) Connecting to a TV or Monitor Equipped with Color Component Input Connectors

Color component output connectors (Pr/CR, Pb/Cb and Y)

The red (Pr/CR), blue (Pb/Cb) and brightness (Y) signals are output independently, achieving more faithful reproduction of the colors.

- The color component input connectors may be marked differently on some TVs or monitors (Pr, Pb and Y/R-Y, B-Y and Y/CR, Cb and Y, etc.). For details, refer to the TV's operating instructions.
- **Connect in this way if your TV is compatible with Progressive Scan.**

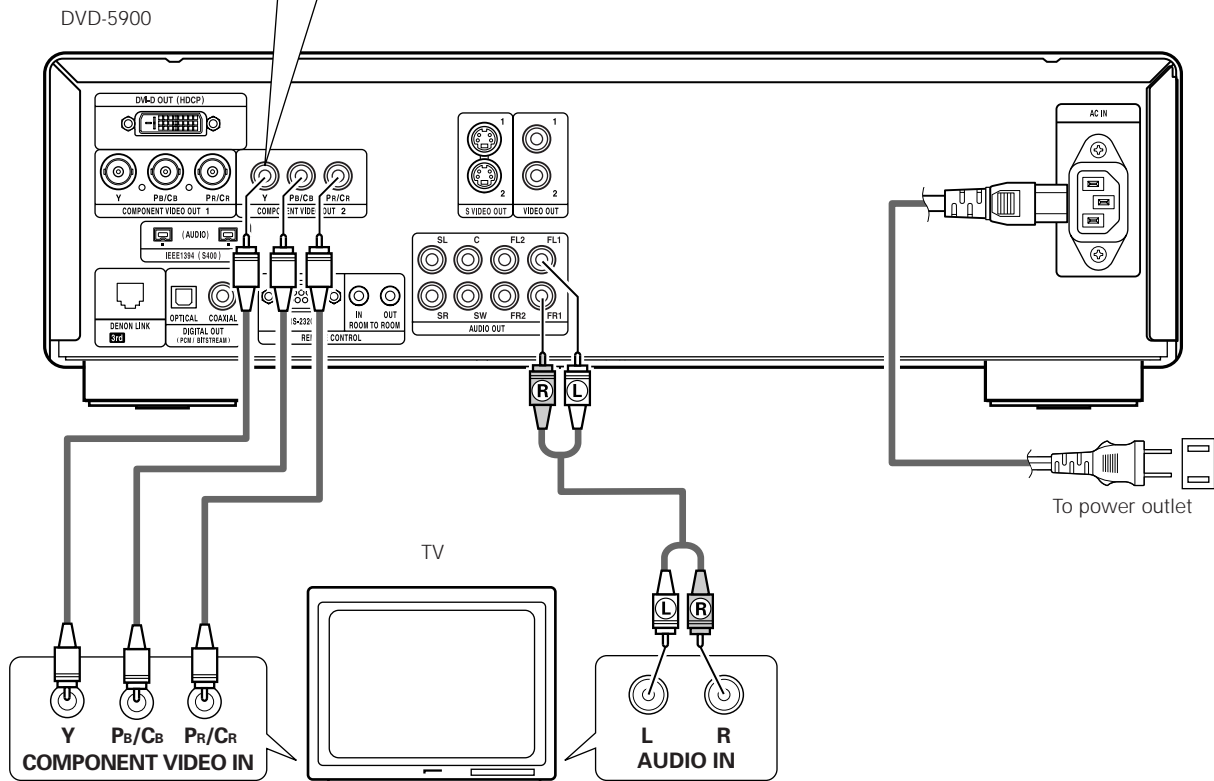

NOTES:

- Use the three commercially available video cords to connect the DVD-5900's color component output connectors to the TV or monitor.
- Set the "TV TYPE" in "VIDEO SETUP" in "SETUP" to comply with your TV's video format. When the TV is NTSC formatted set to NTSC. (See page 31.)
- Set the "VIDEO OUT" in "VIDEO SETUP" in "SETUP" to comply with Progressive TV.
- To use with 2-channel audio output, set "2 CHANNEL" in "AUDIO CHANNEL" in "AUDIO SETUP" in "SETUP" at the initial settings. (See page 33.)
- Set the "TV ASPECT" in "VIDEO SETUP" in "SETUP" to comply with your TV's aspect. (See page 31.)

CONSUMERS SHOULD NOTE THAT NOT ALL HIGH DEFINITION TELEVISION SETS ARE FULLY COMPATIBLE WITH THIS PRODUCT AND MAY CAUSE ARTIFACTS TO BE DISPLAYED IN THE PICTURE. IN CASE OF 525 PROGRESSIVE SCAN PICTURE PROBLEMS, IT IS RECOMMENDED THAT THE USER SWITCH THE CONNECTION TO THE "STANDARD DEFINITION" OUTPUT.

(3) Connecting to a AV amplifier with a built-in decoder

When DVDs recorded in Dolby Digital or DTS are played, Dolby Digital or DTS bitstream signals are output from the DVD player's digital audio output connectors. If a Dolby Digital or DTS decoder is connected, you can achieve sound with the power and sense of presence of a movie theater or concert hall.

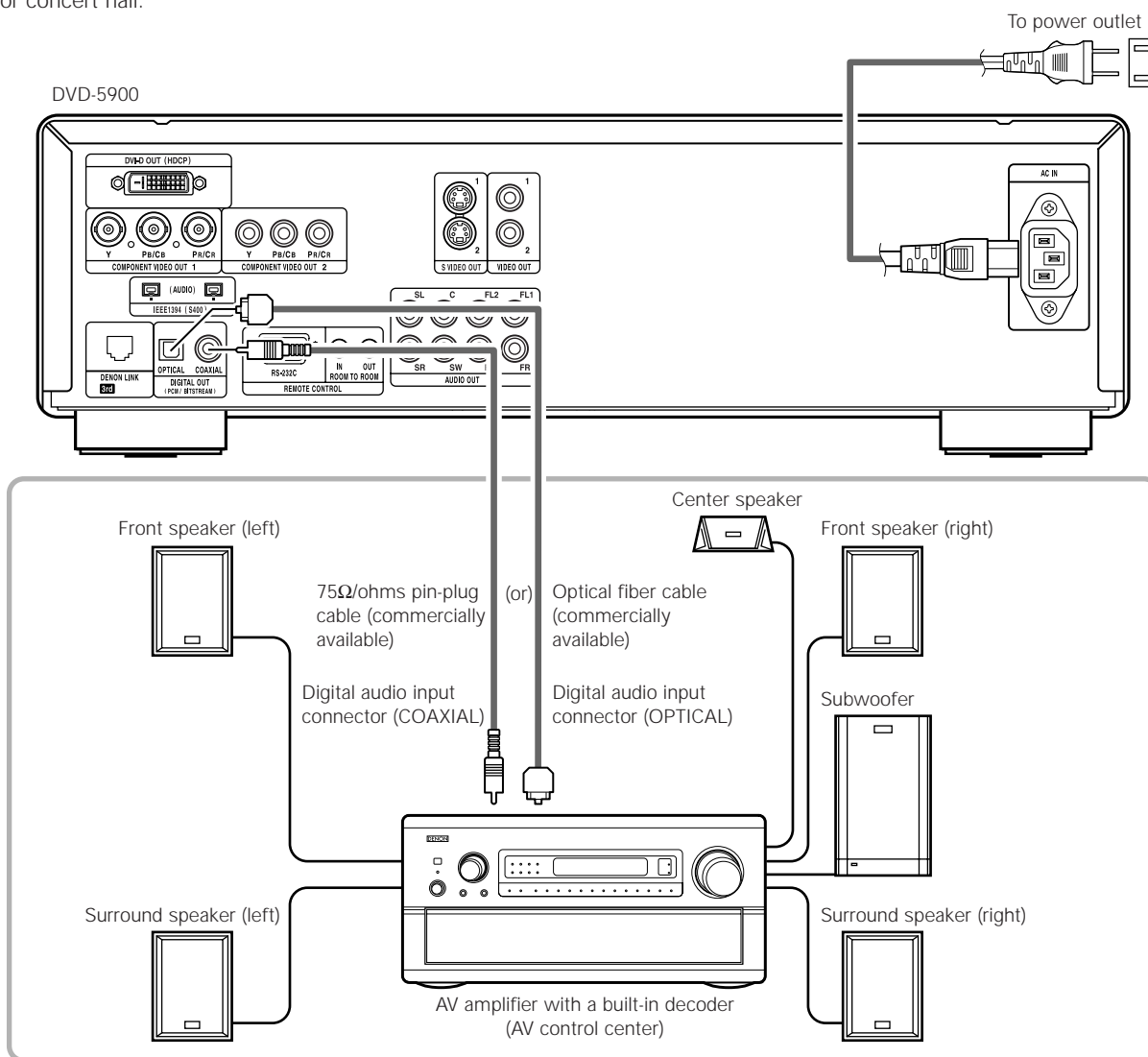

NOTES:

- Harsh noise that could harm your ears or damage the speakers is generated when a DVD recorded in DTS is played while using a decoder, etc., that is not DTS-compatible.
- When playing copyright-protected linear PCM or packed PCM DVDs, in consideration of copyrights, no digital signals are output for sources exceeding 48 kHz/16 bits. When playing such sources, either set "LPCM (44.1 kHz/48 kHz)" under "AUDIO SETUP" at "SETUP" to "ON" (see page 36) or make analog connections. (See page 14.)
- When making digital connections to an AV amplifier that is not compatible with 96 kHz/88.2 kHz signals, set "LPCM (44.1 kHz/48 kHz)" under "AUDIO SETUP" at "SETUP" to "ON". (See page 36.)
- With Super audio CDs, digital audio signals cannot be output. Use analog connections. (See page 14, 15.)

■ Connecting an optical fiber cable (commercially available) to the digital audio input connector (OPTICAL)

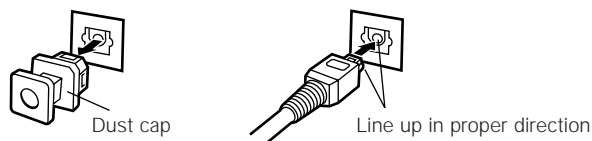

Remove the dust cap, line up the cable in the proper direction, then insert it securely as far as it goes.

NOTE:

- Store the dust cap in a safe place, and be careful not to lose it. When not using the terminal, attach the cap to protect the terminal from dust.

■ Sound output from the DVD-5900's digital audio output connectors

In the case of bit stream output

		Settings	
		DIGITAL OUT	
		NORMAL	PCM
DVD video	Dolby Digital	Dolby Digital bitstream	2 channels PCM (48 kHz / 16 bit)
	DTS	DTS bitstream	2 channels PCM (48 kHz / 16 bit)

In the case of PCM output

			Settings		
			LPCM SELECT		
			OFF		ON
			Copy protection ON	Copy protection OFF	
DVD video	Linear PCM	48 kHz / 16 ~ 24 bit	No output data (*1)	48 kHz / 16 ~ 24 bit PCM	48 kHz / 16 bit PCM
		96 kHz / 16 ~ 24 bit	No output data	96 kHz / 16 ~ 24 bit PCM	48 kHz / 16 bit PCM
DVD audio	Linear PCM or Packed PCM	44.1 kHz / 16 ~ 24 bit	No output data (*2)	44.1 kHz / 16 ~ 24 bit PCM	44.1 kHz / 16 bit PCM
		48 kHz / 16 ~ 24 bit	No output data (*1)	48 kHz / 16 ~ 24 bit PCM	48 kHz / 16 bit PCM
		88.2 kHz / 16 ~ 24 bit	No output data	88.2 kHz / 16 ~ 24 bit PCM	44.1 kHz / 16 bit PCM
		96 kHz / 16 ~ 24 bit	No output data	96 kHz / 16 ~ 24 bit PCM	48 kHz / 16 bit PCM
		176.4 kHz / 16 ~ 24 bit	No output data	88.2 kHz / 16 ~ 24 bit PCM	44.1 kHz / 16 bit PCM
		192 kHz / 16 ~ 24 bit	No output data	96 kHz / 16 ~ 24 bit PCM	48 kHz / 16 bit PCM
Video CD	MPEG 1		44.1 kHz / 16 bit PCM		44.1 kHz / 16 bit PCM
Music CD	44.1 kHz / 16 bit Linear PCM		44.1 kHz / 16 bit PCM		44.1 kHz / 16 bit PCM
MP3 CD	MP3 (MPEG-1 Audio Layer 3)		44.1, 48 kHz / 16 bit PCM		44.1, 48 kHz / 16 bit PCM
WMA CD	WMA (Windows Media Audio)		44.1, 48 kHz / 16 bit PCM		44.1, 48 kHz / 16 bit PCM
Super audio CD	DSD (DIRECT STREAM DIGITAL)		No output data (*3)		No output data (*3)

*1 Only 48 kHz/16 bit sources are output.

*2 Only 44.1 kHz/16 bit sources are output.

*3 44.1 kHz/16-bit PCM signals are output during CD layer playback.

- Down-mixed to 2 channels for multi-channel PCM sources. (Only the front left and right channels are output for sources for which down-mixing is prohibited.)
- When "OFF" is selected, digital signals are not output from the digital audio output at this time.
- Bitstream signals are signals that are compressed and converted into digital format. They are decoded into multi-channel audio signals (5.1-channels, etc.) by the decoder.
- Linear PCM audio is the signal recording format used for music CDs.
While the signals are recorded at 44.1 kHz/16 bit for music CDs, for DVDs they are recorded at 44.1 kHz/16 bit to 192 kHz/24 bit, providing higher sound quality than music CDs.
- Packed PCM signals are high sound quality compressed PCM signals that are decompressed with virtually no loss of data.

(4) Connecting a basic 5.1-channel surround system

Analog 5.1-channel audio signals can be output from the DVD-5900.

The multichannel audio signals recorded in packed PCM and the multichannel Super audio CDs can be played when an AV amplifier equipped with analog 5.1-channel audio inputs is connected.

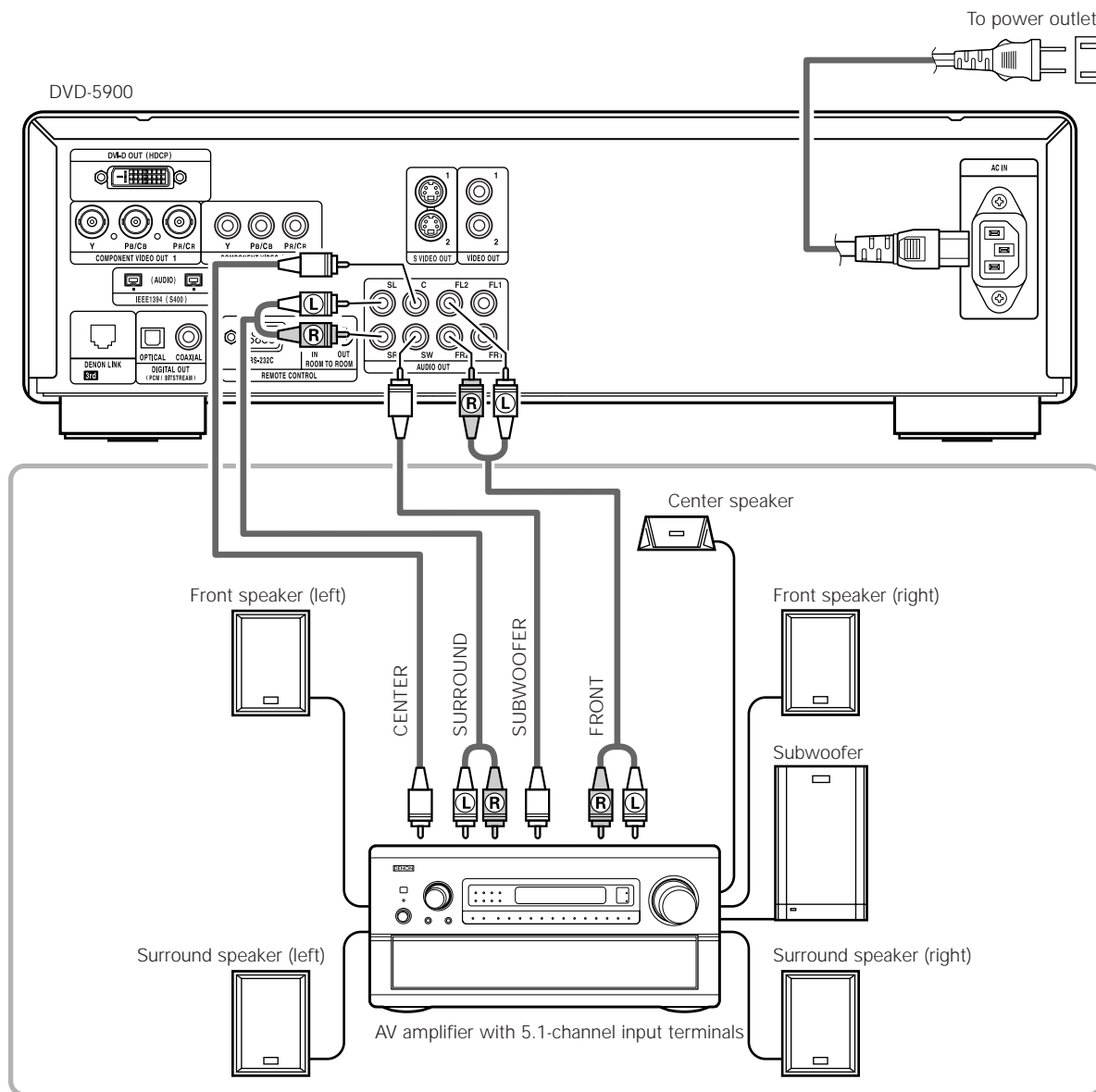

NOTES:

- For multi-channel connections, set "AUDIO CHANNEL" under "AUDIO SETUP" at "SETUP" to "MULTI CHANNEL" and make the "SPEAKER CONFIGURATION", "CHANNEL LEVEL" and "DELAY TIME" settings. (See pages 33 ~ 35.)
- With the DVD-5900, we recommend turning the digital output off and only outputting analog signals in order to keep interference from the digital output circuitry to the minimum and allow you to enjoy high bit, high sampling frequency, high quality multi-channel sound.

(5) Connecting to a Digital Recorder (MD Recorder, DAT Deck, etc.)

- * Set the "AUDIO SETUP" default setting as shown below. (See page 36.)
 - "DIGITAL OUT" → "PCM"
 - "LPCM (44.1kHz/48kHz)" → "ON"

Playing DVDs with incorrect settings may result noise that could damage your ears or the speakers.

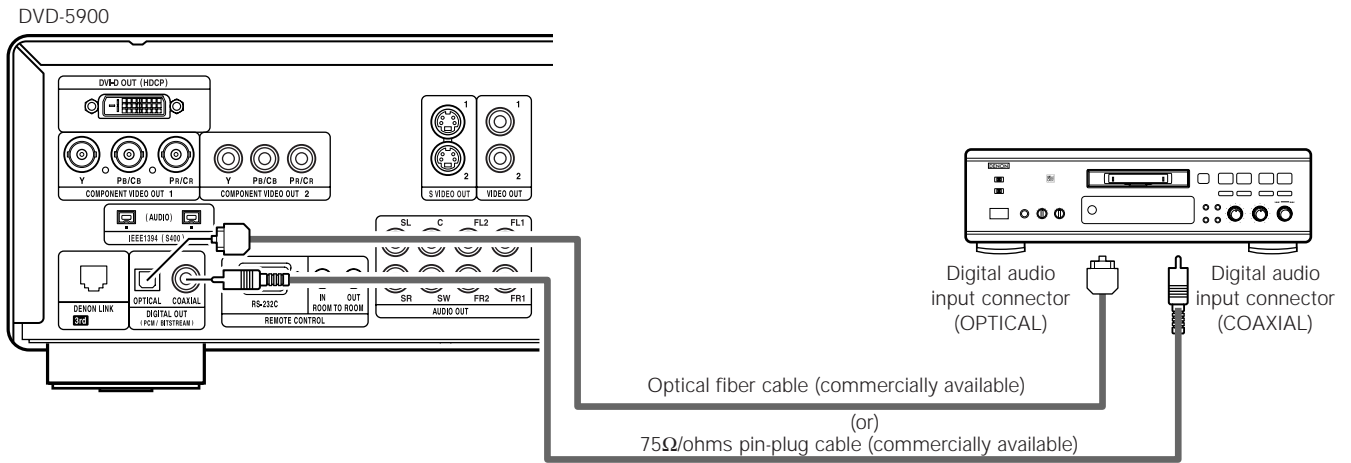

NOTE:

- Digital audio signals cannot be output when playing Super Audio CDs. Use analog connections to record Super Audio CDs.

(6) Connecting to a Stereo Component

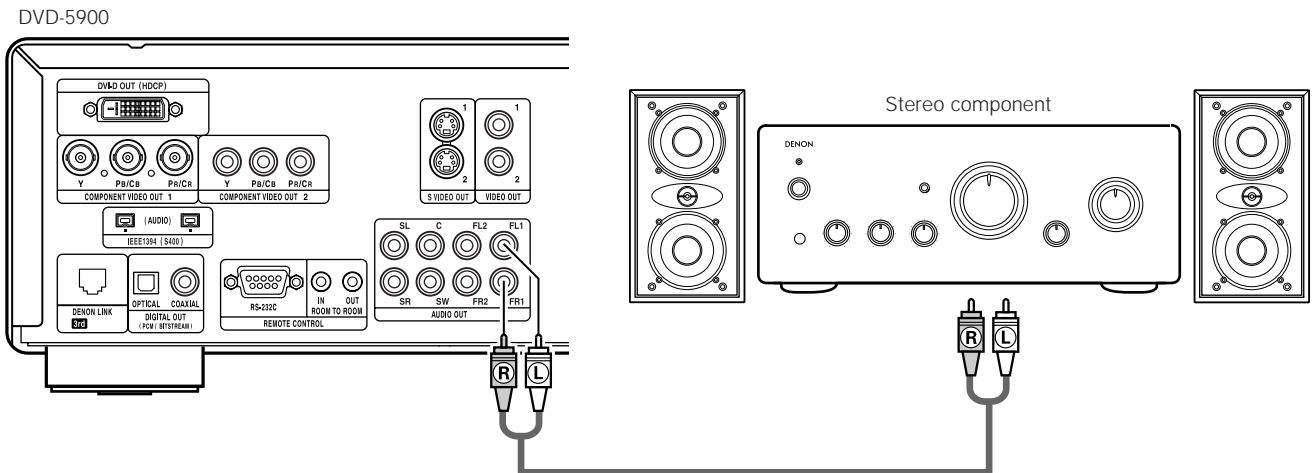

NOTE:

- When connecting to a 2-channel audio stereo device, set "AUDIO CHANNEL" under "AUDIO SETUP" at "SETUP" to "2 CHANNEL" (see page 33). For multi-channel sources, the signals are down-mixed into two channels (analog). (Only the front left and right channels are output for sources for which down-mixing is prohibited.)

(7) Denon Link connections

High quality digital sound with reduced digital signal transfer loss can be enjoyed by connecting a separately sold Denon Link compatible AV amplifier.

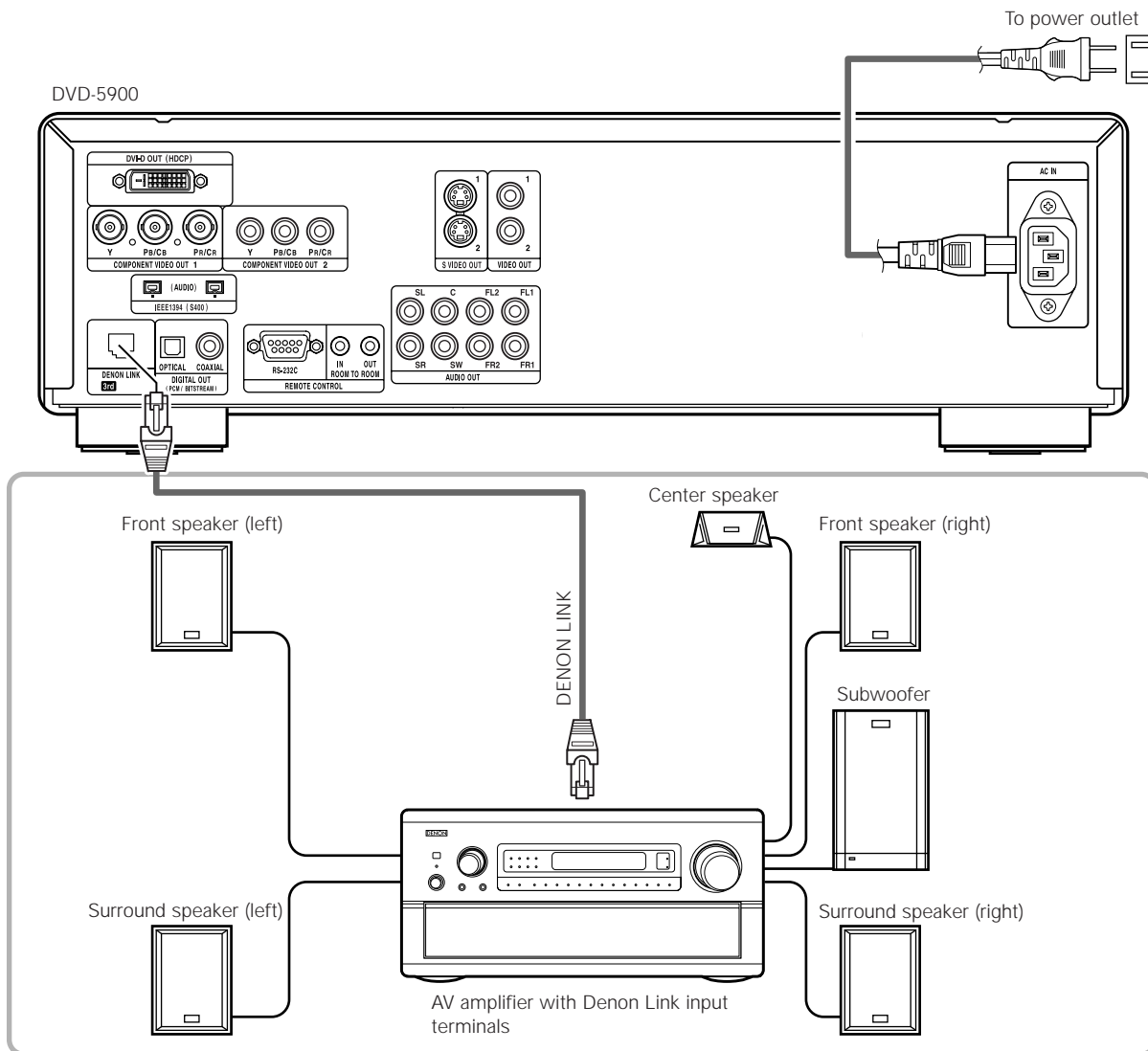

■ DENON LINK Second Edition:

- With the DENON LINK, Second Edition (2nd), the audio signals are transferred from the DVD player to the AV amplifier in digital form, with the same quality as the signals recorded on the disc.
Digital transfer of the high quality multi-channel signals of DVD audio is possible for all discs. (A Second Edition compatible DVD player and AV amplifier are required for this.)

■ Compatibility with previous models:

- With Second Edition, the format of the signals handled differs from that of the previous version of DENON LINK.
Thus, digital audio signals output from a DENON LINK S.E. (2nd) compatible DVD player can only be played on a DENON LINK S.E. (2nd) compatible AV amplifier (Playback with DENON LINK connections is not possible when using a DENON LINK S.E. compatible DVD player in combination with an AV amplifier that is not S.E. compatible.).
- If the DENON LINK connector on your AV amplifier is not S.E. compatible, please consult your authorized DENON dealer.
- "S.E." is indicated on the rear panel's DENON LINK connector on DENON LINK S.E. compatible products.

■ DENON LINK S.E. settings:

- At "AUDIO SETUP" under "Default Settings", set "DENON LINK" to "2nd". (See pages 33 to 37.)
- (If you connect the DENON LINK, set to "2nd".)

NOTES:

- When DENON LINK is set, the down-mixed audio signals are output from the only front left and right terminals. To use the analog terminals, cancel the DENON LINK setting (set to "OFF").
- "AUDIO CHANNEL", "DIGITAL OUTPUT", "LPCM (44.1kHz/48kHz)", "IEEE 1394", "SOURCE DIRECT" and "BASS ENHANCER" cannot be set at "AUDIO SETUP" under "Default Settings" when using the DENON LINK connector.
- When using the DENON LINK, select something other than "DIGITAL OFF" or "ALL OFF" at "PURE DIRECT". If "DIGITAL OFF" or "ALL OFF" are selected, the digital circuit is stopped and signals cannot be output from the DENON LINK connector.
- The DVD-5900's speaker settings are invalidated when the DENON LINK connector is connected.
- When the DENON LINK 2nd connection, Super Audio CD's signals are not output from the DENON LINK connector. Please use the analog audio output terminals.

(8) IEEE 1394 connections

The simple connection of one IEEE 1394 cable permits high quality digital transfer of the following between devices having IEEE 1394 connectors: the audio of DVD video, DVD audio that up until now could only be connected by 5-conductor audio cable in an analog connection, or Super Audio CD and other multi-channel audio. (unless DENON LINK connections)
 (IEEE 1394 is an international standard established by the Institute of Electrical and Electronics Engineers, Inc. of the U.S.)

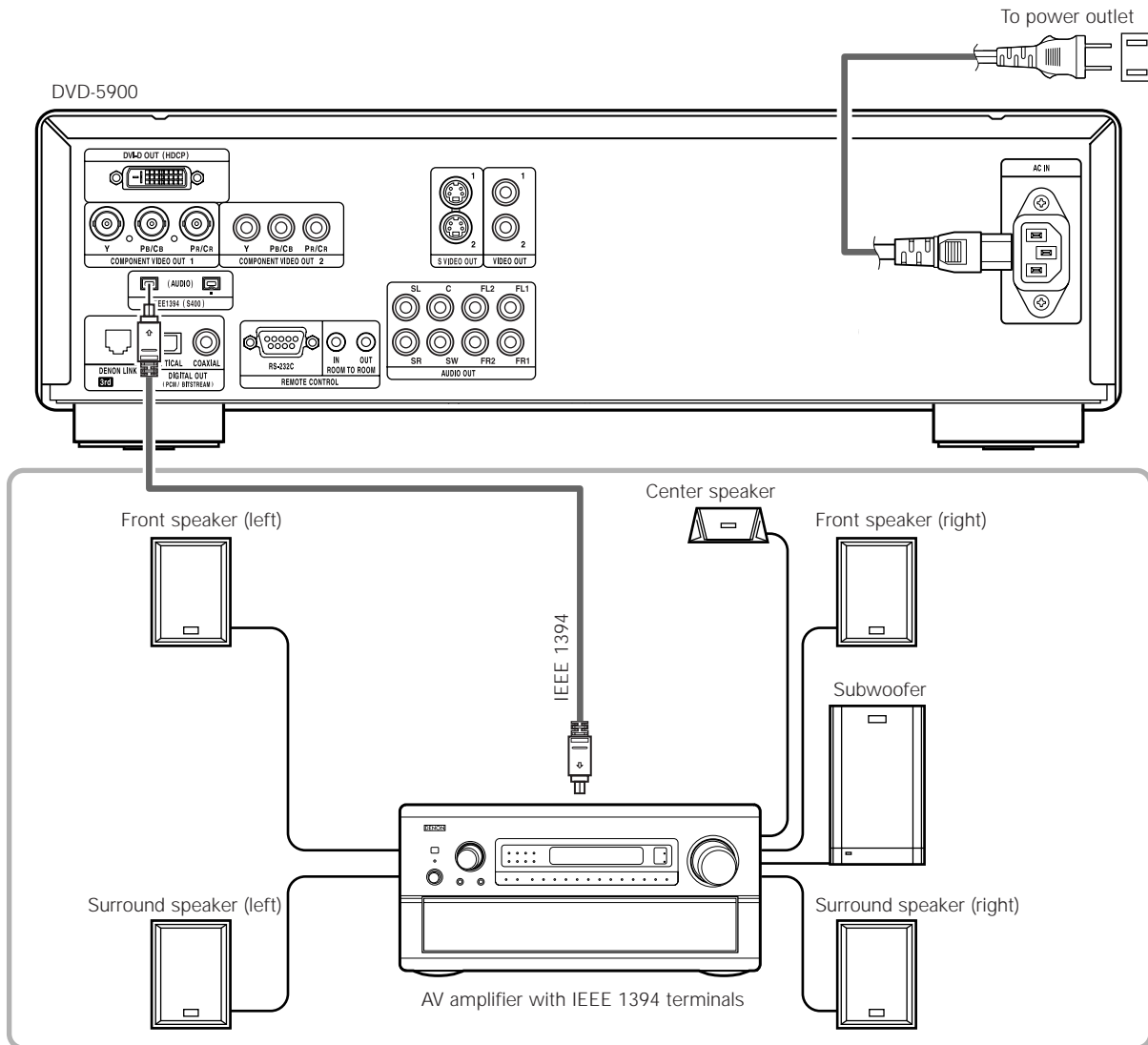

NOTES:

- Please use the included IEEE 1394 cable. When using a cable other than the included IEEE 1394 cable, please use a 4-pin IEEE 1394 cable with a length of 3.5 m or less for S400 or higher.
 - The "IEEE 1394 audio signal (A&M protocol)" output from the DVD-5900's IEEE 1394 connector not out video signals, please connecting to a TV or Monitor with "component video output" or "S-video output" or "Video output" . (See pages 10, 11).
 - The "IEEE 1394 audio signal (A&M protocol)" output from the DVD-5900's IEEE 1394 connector can only be received on AV equipment equipped with an IEEE 1394 connector. Digital video (DV), personal computer, and i-Link (a Sony trademark) audio signals cannot be sent and received. Incorrect connections could lead to malfunction. Connect as instructed in the other device's operating manual. Note that there is no guarantee of the operation of the connection even between devices supporting IEEE 1394. Whether or not data and control signals can be transmitted and received between devices supporting IEEE 1394 depends on the functions of the respective devices.
 - When connecting using the IEEE 1394 connector, only connect one cord between the two devices. Never connect two cords between the two devices (loop connection). If this is done, the signal output from one device will return to the same device, resulting in malfunction.
 - No audio signals are output from the DVD-5900's analog connectors when IEEE 1394 is set. To use the analog connectors, set the IEEE 1394 setting to "Cancel (Off)".
 - When using the IEEE 1394 mode, the "AUDIO CHANNEL", "DIGITAL OUTPUT", "LPCM (44.1 kHz/48 kHz)", "SOURCE DIRECT" and "BASS ENHANCER" settings under "SETUP" – "AUDIO SETUP" cannot be made.
 - When using the IEEE 1394 mode, select something other than "DIGITAL OFF" or "ALL OFF" at "PURE DIRECT". If "DIGITAL OFF" or "ALL OFF" are selected, the digital circuitry is stopped and signals cannot be output from the IEEE 1394 connector. (See pages 47, 48.)
 - When the IEEE 1394 connector is connected, the DVD-5900's speaker settings are disabled.
 - During playback of a device supporting IEEE 1394, please do not disconnect the IEEE 1394 cable of the other device, do not connect a new device, and do not switch the power on or off. Doing so may interrupt the audio.
 - Among the devices that support IEEE 1394, when the power is in the standby mode or off, some devices are not able to relay data. Please see the operation manual of the connected device that supports IEEE 1394. This unit is not able to relay the IEEE 1394 data while in the standby mode.
 - Devices that support IEEE 1394 have the maximum data transfer speed supported by that device marked in the vicinity of the IEEE 1394 connector. The maximum transfer speed of IEEE 1394 is defined as approximately 100/200/400 Mbps*, with 200 Mbps items having S200 inscribed and 400 Mbps items having S400 inscribed. The maximum IEEE 1394 data transfer speed of this unit is 400 Mbps. The actual transfer speed may be slower than 400 Mbps when S100 or S200 devices are connected, or depending on the specifications of the device. Try to ensure that connections are made between devices that have the same maximum data transfer speed.
- * Mbps (Mega bps) is an abbreviation of "Mega bits per second" and indicates the volume of data that can be communicated in 1 second. At 400 Mbps, 400 Mega bits of data is transferred in 1 second.

* The DVD-5900's IEEE 1394 mode is designed based on IEEE Std. 1394a-2000, Standard for a High Performance Serial Bus.

* IEEE 1394 network

The following types of connections can be made between devices handling IEEE 1394 audio signals (A&M protocol):

① Daisy chain connections

Connect the sets in series using a single IEEE 1394 cord. Up to 15 sets can be connected.

② Tree (tower) connections

Connect the sets in parallel and in series using a single IEEE 1394 cord. Up to 63 sets can be connected.

Copyright Protection System

To play back through an IEEE 1394 connection the audio of Super Audio CD or DVD (except for discs that may be copied freely), both the player and the amplifier are required to support a copyright protection system called DTCP (Digital Transmission Content Protection). DTCP is copy protection technology comprising data encryption and the authentication of the remote device. This unit supports DTCP. Please see the operation manual of your amplifier for information about your amplifier.

5 PART NAMES AND FUNCTIONS

(1) Front Panel

See page 3.

- 1 Power button**
 - Press once to turn the power on.
 - Press again to set to the "OFF" position and turn the power off.
 - Set the power to the standby mode by pressing the POWER OFF button on the remote control unit while the power is on.
 - Turn the power on from the standby mode by pressing the POWER ON button on the remote control unit.
- 2 Power indicator**
 - This indicator lights when the power is on and when the power is in the standby mode.
- 3 AL24 PLUS indicator**
 - This indicator lights when the audio signals of a DVD, etc., are being processed digitally with the AL24 processing Plus.
- 4 DENON LINK indicator**
 - This indicator lights when the audio signals are transferred by DENON LINK connections.
- 5 IEEE 1394 indicator**
 - This indicator lights when the audio signals are transferred by IEEE 1394 connections. (See page 37.)
- 6 Disc tray**
 - Load discs here. (See page 23.)
 - Press the OPEN/CLOSE button **16** to open and close the disc tray.
 - The disc tray is also closed when the PLAY button **7** is pressed.
- 7 PLAY button (▶)**
 - Press this button to play the disc. (See page 42.)
- 8 STOP button (■)**
 - Press this to stop the disc. (See page 44.)
- 9 Skip button (I◀◀)**
 - Press this to move back to the beginning of the current track (or chapter).
 - Press again to move back to the beginning of the previous track (or chapter). (See page 45.)
- 10 Skip button (▶▶I)**
 - Press this to move ahead to the beginning of the next track (or chapter). (See page 45.)
- 11 Remote control sensor**
- 12 SUPER AUDIO CD indicator**
 - This indicator lights when playing areas of Super audio CDs recorded in DSD format (STEREO/MULTI).
- 13 DVI indicator**
 - This indicator lights when the video signals output from the DVI-D output connector.
- 14 Display**
 - Information on the disc that is currently playing is shown on the display. (See page 20.)
- 15 STILL/PAUSE button (III)**
 - Press this button to pause images or music or to play images frame by frame. (See pages 44, 45.)
- 16 OPEN/CLOSE button (▲)**
 - Press this button to open and close the disc tray. (See page 23.)
- 17 MODE of MODE SETUP button**
 - Press this to set the MODE SETUP (**20**).
(Super Audio CD → FILTER → PURE DIRECT → DVI SETUP → DVI BK LEVEL)
- 18 Slow/Search button (◀◀)**
 - Press this to set the slow play mode and to search in the reverse direction. (See pages 44, 45.)
- 19 Slow/Search button (▶▶)**
 - Press this to set the slow play mode and to search in the forward direction. (See pages 44, 45.)
- 20 SELECT of MODE SETUP selector**
 - Use this to switch the area/layer of the Super audio CDs played with priority, and turn the circuitry other than the analog audio signal circuitry on and off and to set the video signal output from the DVI connector, etc.
 - SUPER AUDIO CD SETUP
Use this to set the area/layer of the Super audio CDs played with priority.
MULTI:
When playing Super audio CDs, the Multi-channel area is played with priority.
STEREO:
When playing Super audio CDs, the stereo area area is played with priority.
CD:
When playing Super audio CDs, the CDs layer area is played with priority.
 - FILTER:
This sets the low pass filter value when playing Super Audio CDs.
50 kHz:
High frequencies of 50 kHz and higher are cut.
100 kHz:
High frequencies of 100 kHz and higher are cut.
Set to 100 kHz when a high frequency compatible AV amplifier, etc., is connected.
 - PURE DIRECT (AUDIO) MODE:
The circuits not being used (output signals) can be turned off.
NORMAL:
This turns the PURE DIRECT mode off. All signals are output.
VIDEO OFF:
This turns the video output off. Use this when only using audio signals.
DIGITAL OFF:
This turns the digital output off.
ALL OFF:
This turns the digital output, display and video output off.
 - DVI (VIDEO output) SETUP MODE:
Use this to set the DVI-D connector's video signal output.
DVI OFF:
No signal from the DVI-D connector.
480P:
480P video signals are output from the DVI-D connector.

720P:

720P video signals are output from the DVI-D connector.

1080i:

1080i video signals are output from the DVI-D connector.

* When the DVI-D connector output the signals, no programme signals from the component video connector.

• **DVI BK (Black) LEVEL:**

This switches the digital RGB video level (data range) of the DVI-D terminal.

NORMAL:

Video level (data range): 16 (black) to 235 (white)

ENHANCED:

Video level (data range): 0 (black) to 246 (white)

* When the DVI-D terminal is connected, the black may seem to stand out, depending on the TV or Monitor you are using. In this case, set this to "ENHANCED".

(2) Rear Panel

21 DVI-D-Video output connector (DVI-D OUT)

- Connect using DVI-D connection cord (available in stores).

22 Component video output connectors (COMPONENT VIDEO OUT)

- Connect using video cords (available in stores).

23 S-Video output connector (S-VIDEO OUT)

- Connect using an S-Video connection cord (available in stores).

24 Video output connector (VIDEO OUT)

- Connect using the included video cord.

25 Digital output connector (IEEE 1394)

- This is for connection of a separately sold AV amplifier equipped with a IEEE 1394 connector.
- Use it to achieve high quality digital sound with low data loss.

26 Digital output connector (DENON LINK)

- This is for connection of a separately sold AV amplifier equipped with a Denon Link connector.
- Use it to achieve high quality digital sound with low data loss.

27 Digital audio output connector (OPTICAL)

- Connect using an optical fiber cable (available in stores).
- Digital data is output from this connector.

28 Digital audio output connector (COAXIAL)

- Connect using an digital audio cord. Connect a commercially available 75 Ω/ohms pin-plug cord.
- Digital data is output from this connector.

29 Control connector (RS-232C)

- This is a terminal for future system expansion.

30 Control input connector (ROOM TO ROOM/IN)

- This is the input connector for wired remote control. Consult your DENON dealer if you wish to use this connector.

31 Control output connector (ROOM TO ROOM/OUT)

- This is the output connector for wired remote control. Consult your DENON dealer if you wish to use this connector.

32 Audio output connectors (AUDIO OUT)

- Connect using the included audio cord.

33 Power input (AC IN)

- Connect to AC power supply using the included power supply cord.

(3) Display

Lights during playback of multiple angles disc.

Lights to indicate the currently playing disc.

Lights when the audio signals can be down-mixed.

These light to indicate the names of the sections of the disc being played.

Lights to indicate the currently playing audio format.

Lights to indicate the currently playing audio channel.

- L: Front left channel
- C: Center channel
- R: Front right channel
- SL: Surround left channel
- S: Mono surround channel
- SR: Surround right channel
- LFE: Low frequency effect

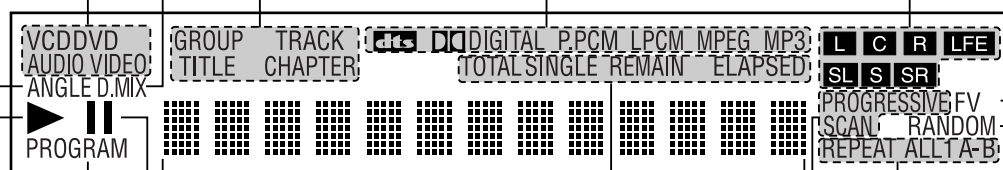

Lights in the still/pause mode.

Displays the title, track number and elapsed time during playback.

These light to indicate the time display mode.

Lights when progressive video signals are being output.

Lights in the programmed play mode.

Lights in the repeat play mode.

Lights to indicate the currently playing video type.

- F: Film source
- V: Video source

Lights during playback, flashes when the resume play memory function is activated.

Lights in the random play mode.

6 REMOTE CONTROL UNIT

■ The DVD-5900 can be controlled from a distance using the included remote control unit (RC-962).

(1) Inserting Batteries

① Remove the remote control unit's rear cover.

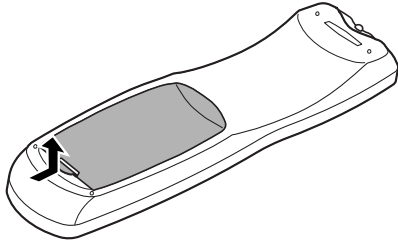

② Place two R6P/AA batteries in the battery compartment in the direction indicated by the marks.

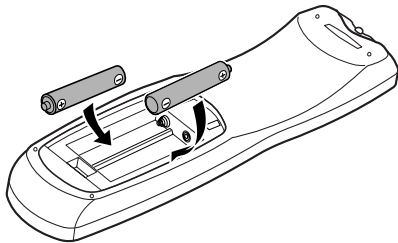

③ Close the rear cover.

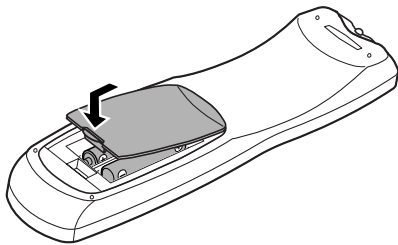

Cautions On Batteries

- Use R6P/AA batteries in this remote control unit.
- Replace the batteries with new ones approximately once a year, though this depends on the frequency with which the remote control unit is used.
- If the remote control unit does not operate from close to the main unit, replace the batteries with new ones, even if less than a year has passed.
- The included battery is only for verifying operation. Replace it with a new battery as soon as possible.
- When inserting the batteries, be careful to do so in the proper direction, following the \oplus and \ominus marks in the remote control unit's battery compartment.
- To prevent damage or battery fluid leakage:
 - Do not use a new battery with an old one.
 - Do not use two different types of batteries.
 - Do not short-circuit, disassemble, heat or dispose of batteries in flames.
- Remove the batteries when not planning to use the remote control unit for a long period of time.
- If the batteries should leak, carefully wipe off the fluid from the inside of the battery compartment, then insert new batteries.

(2) Using the Remote Control Unit

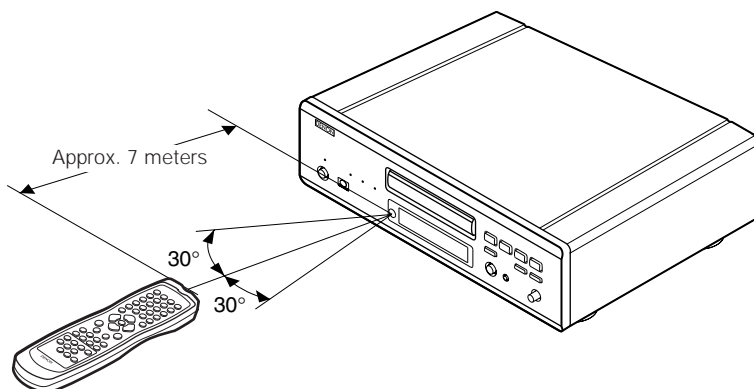

- When operating the remote control unit, point it at the remote control sensor as shown on the diagram.
- The remote control unit can be used from a direct distance of approximately 7 meters. This distance will be shorter, however, if there are obstacles in the way or if the remote control unit is not pointed directly at the remote control sensor.
- The remote control unit can be operated at a horizontal angle of up to 30° with respect to the remote control sensor.

NOTES:

- It may be difficult to operate the remote control unit if the remote control sensor is exposed to direct sunlight or strong artificial light.
- Do not press buttons on the main unit and on the remote control unit at the same time. Doing so will result in malfunction.

(3) Names and Functions of Remote Control Unit Buttons

■ Button not explained here function in the same way as the corresponding buttons on the main unit.

POWER ON/POWER OFF buttons
Press this to switch the power between on and standby.

Number buttons
Use these to input numbers.
Use the +10 button to input numbers of 10 or over.
Example: To input 25
+10 → +10 → 5

TOP MENU button
The top menu stored on the disc is displayed.

Cursor buttons/ENTER button
Use the ▲ and ▼ cursor buttons to select in the vertical direction.
Use the ◀ and ▶ cursor buttons to select in the horizontal direction.
Press the ENTER button to select the item selected with the cursor buttons.

MENU button
The DVD menu stored on the disc is displayed.

STOP button (■)

SKIP buttons

ANGLE button
Press this to switch the angle.

SUBTITLE button
Press this to switch the DVD's subtitle language.

A-B repeat button (A-B)
Use this to repeat sections between two specific points.

REPEAT button
Press this to play tracks repeatedly.

SETUP button
Press this to display the default setting screen.

DIMMER button
Use this to adjust the brightness of the main unit's display. Can be switched in 4 steps, from OFF to always on.

ZOOM button
Press this to enlarge the image.

Picture adjust button (PIC.ADJ)
Press this to adjust the picture quality to suit your tastes.

NTSC/PAL button
Use this to switch the set's video output format (NTSC/PAL).

OPEN/CLOSE button

PROGRAM/DIRECT button (PROG/DIR)
Press this to switch between the normal play, programmed play.

CLEAR button
Press this to clear numbers that you have input.

SRS.TS button
Sets the virtual surround sound. (Functions when playing DVD-videos or VCDs only. (See page 46.))

RETURN button
Press this to return to the previous menu screen.

DISPLAY button
Press this to display the ON-SCREEN.

CALL button
Press this to check the program contents.

PLAY button (▶)

STILL/PAUSE button (||)

SLOW/SEARCH buttons

SEARCH MODE button
Press this to change the search mode to search for groups or titles, tracks or chapters when selecting sections of discs directly using the number buttons.

AUDIO button
For DVDs, press this to switch the audio language. For video CDs, press this to switch the channel between "LR", "L" and "R".

RANDOM button
Press this to play the tracks on the video or music CD in random order.

MARKER button
Press this to mark places you want to see again.

PAGE -/PAGE + buttons
Use these to selected the desired still picture on DVD audio discs containing browseable still pictures.

7 LOADING DISCS

- Set discs in the disc tray with the labeled (printed) side facing up.

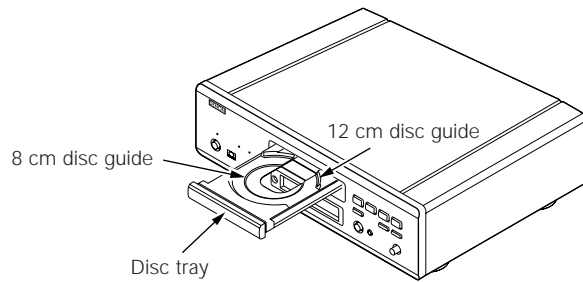

NOTE:

- Do not move the DVD-5900 while a disc is playing. Doing so may scratch the disc.

(1) Opening and Closing the Disc Tray

- ① Turn on the power.
- ② Press the OPEN/CLOSE button.

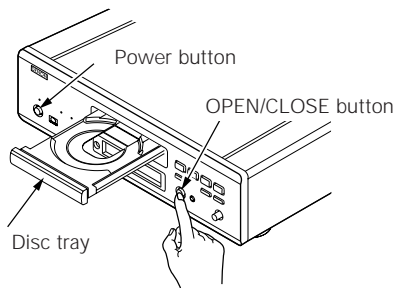

NOTES:

- Be sure to turn on the power before opening and closing the disc tray.
- Do not strike on the button with a pencil, etc.

(2) Loading Discs

- Pick up the disc carefully so as not to touch the signal surface and hold it with the labeled side facing up.
- With the disc tray fully open, set the disc in the disc tray.
- Set 12 cm discs in the outer tray guide (Figure 1), 8 cm discs in the inner tray guide (Figure 2).
- Press the OPEN/CLOSE button. The disc is automatically loaded.
- The disc tray can also be closed automatically to load the disc by pressing the PLAY button.

Figure 1

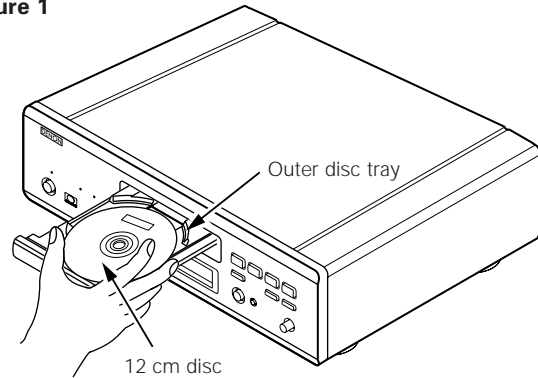
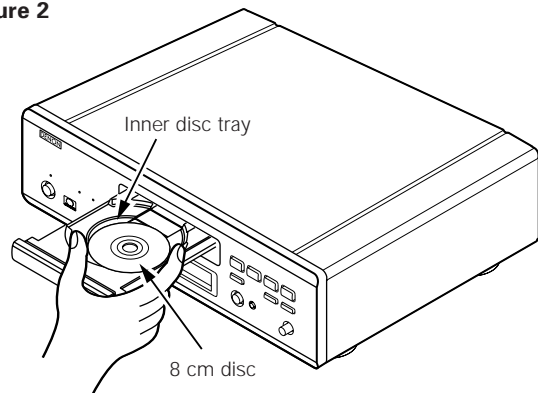

Figure 2



NOTES:

- If a foreign object is caught in the disc tray during closing, simply press the OPEN/CLOSE button again and the tray will open.
- Do not press the disc tray in by hand when the power is off. Doing so will damage it.
- Do not place foreign objects in the disc tray. Doing so will damage it.

8 CHANGING THE DEFAULT SETTINGS

- Make the initial settings to suit your usage conditions before starting playback.
The initial settings are retained until they are next changed, even if the power is turned off.

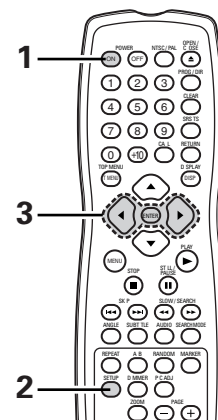
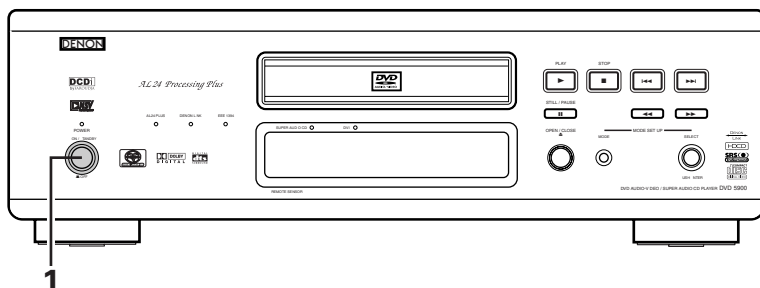

<p>1</p>	<p>Turn on the power.</p> <ul style="list-style-type: none"> • Press the power button, the power indicator lights and the power turns on. 	<p>Light ON / STANDBY OFF POWER ON Main unit Remote control unit</p>
<p>2</p>	<p>In the stop mode, press the SETUP button.</p> <ul style="list-style-type: none"> • The setup (default settings) screen appears. <p>NOTE: For some menus, the initial values can be changed during playback.</p> <p>DISC SETUP </p> <p>Use this to set the language to be used when playing the disc. If the set language is not offered on that disc, the discs default language is set.</p> <p>OSD SETUP </p> <p>Use this to set the language for the default setting screen and messages displayed on the TV screen ("PLAY", etc.).</p> <p>VIDEO SETUP </p> <p>Use this to set the DVD-5900's screen mode. (TV aspect and TV type.)</p> <p>AUDIO SETUP </p> <p>Use this to set the DVD-5900's audio output mode. (Digital and LPCM output settings.)</p> <p>RATINGS </p> <p>Use this to disable playback of adult DVDs so that children cannot watch them. Note that playback of adult DVDs cannot be disabled if the rating level is not recorded on the DVD.</p> <p>OTHER SETUP </p> <p>These include special settings CAPTIONS and COMPRESSION.</p>	<p>Remote control unit</p> <div style="border: 1px solid black; padding: 5px;"> <p>DISC SETUP</p> <p>DIALOG ENGLISH</p> <p>SUBTITLE OFF</p> <p>DISC MENUS ENGLISH</p> <p>EXIT SETUP</p> <p>SELECT: ▾▲▶▶ DECISION: ENTER BUTTON</p> </div>
<p>3</p>	<p>Use the ◀ and ▶ cursor buttons to select the desired setting item, then press the ENTER button.</p> <p>Select "DISC SETUP". (See page 26.)</p> <p>Select "OSD SETUP". (See page 29.)</p> <p>Select "VIDEO SETUP". (See page 30.)</p> <p>Select "AUDIO SETUP". (See page 33.)</p> <p>Select "RATINGS". (See page 38.)</p> <p>Select "OTHER SETUP". (See page 40.)</p>	<p>Remote control unit Remote control unit</p>
<p>* To exit the setup mode</p> <p>Use the ▾ cursor button to select "EXIT SETUP", then press the ENTER button. It is also possible to quit by pressing the SETUP button on the remote control unit.</p>		

Setup items for use

Bold characters indicate factory defaults.

DISC SETUP

- DIALOG — **ENGLISH**
 - FRENCH
 - SPANISH
 - GERMAN
 - JAPANESE
 - OTHERS
- SUBTITLE — **OFF**
 - ENGLISH
 - FRENCH
 - SPANISH
 - GERMAN
 - JAPANESE
 - OTHERS
- DISC MENUS — **ENGLISH**
 - FRENCH
 - SPANISH
 - GERMAN
 - JAPANESE
 - OTHERS

OSD SETUP

- OSD LANGUAGE — **ENGLISH**
 - FRANÇAIS
 - ESPAÑOL
- WALL PAPER — **BLUE**
 - GRAY
 - BLACK
 - PICTURE
- DISPLAY — **OFF**
 - ON

VIDEO SETUP

- TV ASPECT — 4:3 PS
 - 4:3 LB
 - WIDE (16:9)**
- TV TYPE — NTSC
 - PAL
 - MULTI**
- VIDEO OUT — **PROGRESSIVE**
 - INTERLACED
- PROGRESSIVE MODE — **AUTO1**
 - AUTO2
 - VIDEO1
 - VIDEO2
 - VIDEO3
- PICTURE SIZE — **OFF**
 - SQUEEZE
 - ZOOM

AUDIO SETUP

- AUDIO CHANNEL — **MULTI CHANNEL**
 - 2 CHANNEL
- DIGITAL OUT — **NORMAL**
 - PCM
- LPCM (44.1 kHz/48 kHz) — **OFF**
 - ON
- DENON LINK — **OFF**
 - 2nd
- IEEE1394 — **OFF**
 - ON
- SOURCE DIRECT — **OFF**
 - ON
- BASS ENHANCER — **OFF**
 - ON
- AUTO PLAY — **OFF**
 - ON
- AUDIO FORMAT — **FORMAT1**
 - FORMAT2

RATINGS

- RATING LEVEL — 0(LOCK ALL)
 - 1
 - 2
 - 3
 - 4
 - 5
 - 6
 - 7
 - 8(NO LIMIT)**
- PASSWORD — CHANGE — OLD PASSWORD
 - NEW PASSWORD
 - COMFIRM PASSWORD









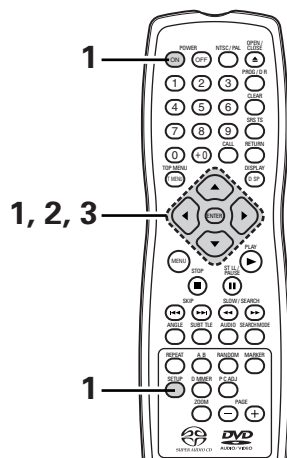

OTHER SETUP

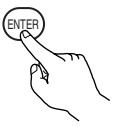
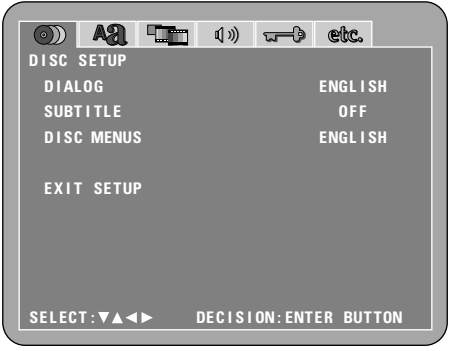
- PLAYER MODE — **AUDIO**
 - VIDEO
- CAPTIONS — **OFF**
 - ON
- COMPRESSION — **OFF**
 - ON
- AUTO POWER MODE — **OFF**
 - ON
- SLIDE SHOW — **5 SEC**

- SPEAKER CONFIGURATION — FRONT SP — **LARGE**
 - SMALL
- CENTER SP — **LARGE**
 - SMALL
 - NONE
- SUBWOOFER — **YES**
 - NO
- SURROUND SP — **LARGE**
 - SMALL
 - NONE
- CROSSOVER — 40Hz
 - 60Hz
 - 80Hz**
 - 100Hz
 - 120Hz
- CHANNEL LEVEL — TEST TONE — **OFF**
 - AUTO
 - MANUAL
- FRONT Lch — 0 dB
- CENTER — 0 dB
- FRONT Rch — 0 dB
- SURROUND Rch — 0 dB
- SURROUND Lch — 0 dB
- SUBWOOFER — 0 dB
- SW+ 10dB — **OFF**
 - ON
- DELAY TIME — DISTANCE — **FEET**
 - METERS
- FRONT Lch — 12 ft
- FRONT Rch — 12 ft
- CENTER — 12 ft
- SURROUND Lch — 10 ft
- SURROUND Rch — 10 ft
- SUBWOOFER — 12 ft
- DEFAULT — ON

When "DISC SETUP" is selected



<p>1</p>	<p>See page 24.</p>	<div style="display: flex; justify-content: space-around;">    </div> <p>Remote control unit Remote control unit</p> 
<p>2</p>	<p>Use the ▲ and ▼ cursor buttons to select the desired setting, then press the ENTER button.</p> <p>DIALOG Use this to set the language of the sound output from the speakers.</p> <p>SUBTITLE Use this to set the language of the subtitles displayed on the TV.</p> <p>DISC MENUS Use this to set the language of the menus recorded on the disc (top menu, etc.).</p>	<div style="display: flex; justify-content: space-around;">    </div> <p>Remote control unit Remote control unit</p> 
<p>3</p>	<p>Use the ▲ and ▼ cursor buttons to select the desired setting, then press the ENTER button.</p> <p>① When "DIALOG" is selected:</p> <p>ENGLISH (Factory default) Select this when you want to play the DVD with the sound in English.</p> <p>FRENCH Select this when you want to play the DVD with the sound in French.</p> <p>SPANISH Select this when you want to play the DVD with the sound in Spanish.</p> <p>GERMAN Select this when you want to play the DVD with the sound in German.</p> <p>JAPANESE Select this when you want to play the DVD with the sound in Japanese.</p> <p>OTHERS Use the number buttons to input the language number. (See "Language code list" on page 28.)</p>	<div style="display: flex; justify-content: space-around;">    </div> <p>Remote control unit Remote control unit</p> 

3

- ② When "SUBTITLE" is selected:

OFF (Factory default)

Select this if you do not want to display the subtitles. (For some discs it is not possible to turn off the subtitle display.)

ENGLISH

Select this when you want to play the DVD with the subtitles in English.

FRENCH

Select this when you want to play the DVD with the subtitles in French.

SPANISH

Select this when you want to play the DVD with the subtitles in Spanish.

GERMAN

Select this when you want to play the DVD with the subtitles in German.

JAPANESE

Select this when you want to play the DVD with the subtitles in Japanese.

OTHERS

Use the number buttons to input the language number.
(See "Language code list" on page 28.)

- ③ When "DISC MENUS" is selected:

ENGLISH (Factory default)

Select this when you want to display the menus in English.

FRENCH

Select this when you want to display the menus in French.

SPANISH

Select this when you want to display the menus in Spanish.

GERMAN

Select this when you want to display the menus in German.

JAPANESE

Select this when you want to display the menus in Japanese.

OTHERS

Use the number buttons to input the language number.
(See "Language code list" on page 28.)

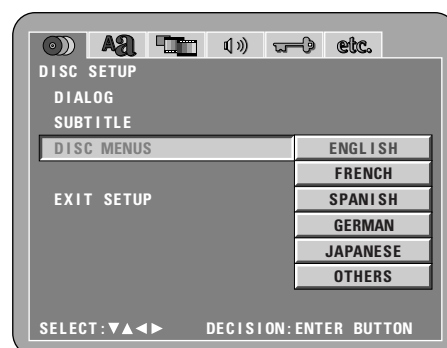
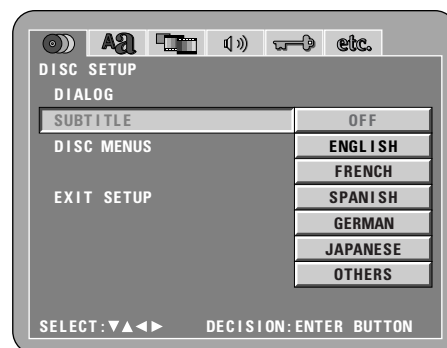

*** To exit the setup mode**





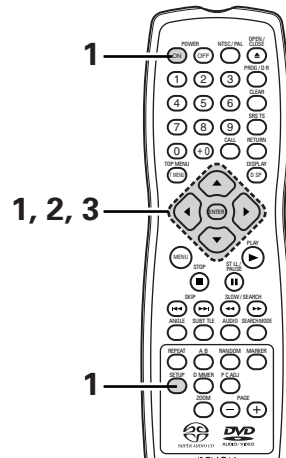

Use the ▼ cursor button to select "EXIT SETUP", then press the ENTER button. It is also possible to quit by pressing the SETUP button on the remote control unit.

Language code list

Code	Language	Code	Language	Code	Language	Code	Language
6565	Afar	7079	Faroese	7678	Lingala	8375	Slovak
6566	Abkhazian	7082	French	7679	Laothian	8376	Slovenian
6570	Afrikaans	7089	Frisian	7684	Lithuanian	8377	Samoan
6577	Ameharic	7165	Irish	7686	Latvian, Lettish	8378	Shona
6582	Arabic	7168	Scots Gaelic	7771	Malagasy	8379	Somali
6583	Assamese	7176	Galician	7773	Maori	8381	Albanian
6588	Aymara	7178	Guarani	7775	Macedonish	8382	Serbian
6590	Azerbaijani	7185	Gujarati	7776	Malayalam	8385	Sundanese
6665	Bashkir	7265	Hausa	7778	Mongolian	8386	Swedish
6669	Byelorussian	7273	Hindi	7779	Moldavian	8387	Swahili
6671	Bulgarian	7282	Croatian	7782	Marathi	8465	Tamil
6672	Bihari	7285	Hungarian	7783	Malay	8469	Telugu
6678	Bengali; Bangla	7289	Armenian	7784	Maltese	8471	Tajik
6679	Tibetan	7365	Interlingua	7789	Burmese	8472	Thai
6682	Breton	7378	Indonesian	7865	Nauru	8473	Tigrinya
6765	Catalan	7383	Icelandic	7869	Nepali	8475	Turkmen
6779	Corsican	7384	Italian	7876	Dutch	8476	Tagalog
6783	Czech	7387	Hebrew	7879	Norwegian	8479	Tonga
6789	Welsh	7465	Japanese	7982	Oriya	8482	Turkish
6865	Danish	7473	Yiddish	8065	Panjabi	8484	Tatar
6869	German	7487	Javanese	8076	Polish	8487	Twi
6890	Bhutani	7565	Georgian	8083	Pashto, Pushto	8575	Ukrainian
6976	Greek	7575	Kazakh	8084	Portuguese	8582	Urdu
6978	English	7576	Greenlandic	8185	Quechua	8590	Uzbek
6979	Esperanto	7577	Cambodian	8277	Rhaeto-Romance	8673	Vietnamese
6983	Spanish	7578	Kannada	8279	Romanian	8679	Volapük
6984	Estonian	7579	Korean	8285	Russian	8779	Wolof
6985	Basque	7583	Kashmiri	8365	Sanskrit	8872	Xhosa
7065	Persian	7585	Kurdish	8368	Sindhi	8979	Yoruba
7073	Finnish	7589	Kirghiz	8372	Serbo-Croatian	9072	Chinese
7074	Fiji	7665	Latin	8373	Singhalese	9085	Zulu

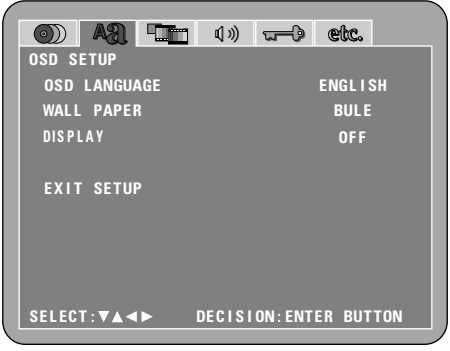
When "OSD SETUP" is selected



<p>1</p>	<p>See page 24.</p>	<div style="display: flex; justify-content: space-around;">    </div> <p>Remote control unit Remote control unit</p> 
<p>2</p>	<p>Use the ▲ and ▼ cursor buttons to select the desired setting, then press the ENTER button.</p> <p>OSD LANGUAGE Use this to set the language for the default setting screen and messages displayed on the TV screen ("PLAY", etc.)</p> <p>WALL PAPER Use this to select the image to be shown on the screen in the stop mode and CD play mode.</p> <p>DISPLAY The DIMMER button permits the setting of whether or not there will be an indication on the display of this unit only for the 2 seconds immediately following the operation, even while the display has been off.</p>	<div style="display: flex; justify-content: space-around;">    </div> <p>Remote control unit Remote control unit</p> 
<p>3</p>	<p>Use the ▲ and ▼ cursor buttons to select the desired setting, then press the ENTER button.</p> <p>① When "OSD LANGUAGE" is selected:</p> <p>ENGLISH (Factory default) Select this to set the OSD language to English.</p> <p>FRANÇAIS Select this to set the OSD language to French.</p> <p>ESPAÑOL Select this to set the OSD language to Spanish.</p>	

3

② When "WALL PAPER" is selected:

BLUE (Factory default)

Select this to display a blue background on the TV display.

GRAY

Select this to display a gray background on the TV display.

BLACK

Select this to display a black background on the TV display.

PICTURE

Select this to display the wallpaper on the TV display.

③ When "DISPLAY" is selected:

OFF (Factory default)

This is valid when the display has been switched off with the DIMMER button. The display will not show an indication even when the button (ex. skip, stop, etc.) has been pressed.

ON

This is valid when the display has been switched off with the DIMMER button. When the button (ex. skip, stop, etc.) is pressed, the indication will appear on the display for approximately 2 seconds.

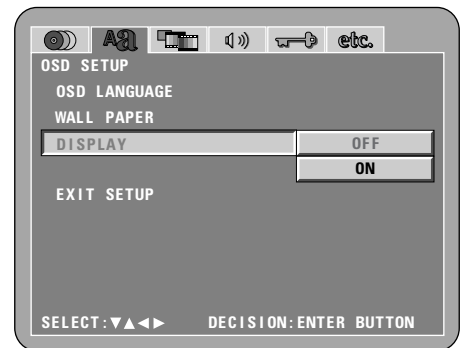

*** To exit the setup mode**

Use the ▼ cursor button to select "EXIT SETUP", then press the ENTER button. It is also possible to quit by pressing the SETUP button on the remote control unit.

When "VIDEO SETUP" is selected

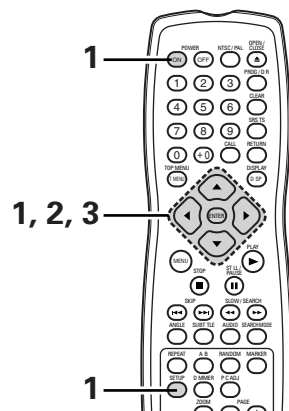

1

See page 24.

2

Use the ▲ and ▼ cursor buttons to select the desired setting, then press the ENTER button.

TV ASPECT

Use this to set the shape of your TV's screen.

TV TYPE

Use this to set your TV's video format (NTSC, PAL or MULTI).

VIDEO OUT

Use this to select either the progressive image output or interlace image output.

PROGRESSIVE MODE

A method of progressive conversion can be set depending on the image recorded to the DVD.

PICTURE SIZE

The size of the screen to be output can be switched.

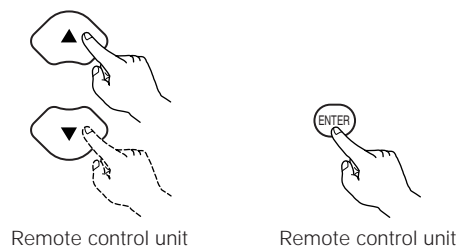

3

Use the ▲ and ▼ cursor buttons to select the desired setting, then press the ENTER button.

① When "TV ASPECT" is selected:

4:3 PS

Select this to play wide DVDs in the pan & scan mode (with the sides of the picture cut off). Discs for which pan & scan is not specified are played in the letter box mode.

4:3 LB

Select this to play wide DVDs in the letter box mode (with black strips at the top and bottom).

WIDE (16:9) (Factory default)

Select this to play wide DVDs in the full-screen mode.

② When "TV TYPE" is selected:

NTSC

Select this when your TV's video format is NTSC. If NTSC is selected, output format is fixed to NTSC.

PAL

Select this when your TV's video format is PAL. If PAL is selected, output format is fixed to PAL.

MULTI (Factory default)

Select this when your TV is compatible with both the NTSC and PAL formats.

NTSC signals are output from the video output jacks when discs recorded in NTSC format are played, and PAL signals are output from the video output jacks when discs recorded in PAL format are played.

NOTE:

- If "TV TYPE" is set to a format other than a registered TV format, the image may no longer be smooth and the top and bottom of the image may be cut off.

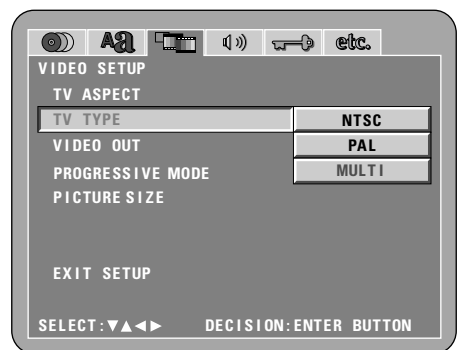
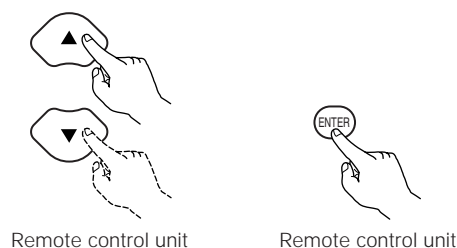

3

③ When "VIDEO OUT" is selected: (NOTES)

PROGRESSIVE (Factory default)

Select this when using the DVD-5900 connected to a progressive type TV.

INTERLACED

Select this when using the DVD-5900 connected to an interlace type TV.

NOTE:

- For the component output only, it is possible to switch between interlace image output and progressive image output. It is not possible to specify progressive image output for the Video output connectors or S-Video output connector.

④ When "PROGRESSIVE MODE" is selected:

AUTO 1 (Factory default)

Select this when the image recorded to the DVD is film material.

AUTO 2

Select this when the image recorded to the DVD is 30-frame film material.

VIDEO 1 TO 3

Select this when the image recorded to the DVD is video material.

VIDEO 1

Select this for regular video material.

VIDEO 2

Select this for video material having little movement.

VIDEO 3

Select this for video material having a lot of movement.

⑤ When "PICTURE SIZE" is selected:

OFF (Factory default)

Select this to display without changing the screen size.



TV

SQUEEZE

Select this when playing back a 4:3 image that you wish to display at 4:3 aspect ratio at the center of a 16:9 TV.

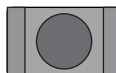

TV

ZOOM

Select this when you wish to display a uniformly enlarged image while maintaining the vertical and horizontal proportion.

* Only effective for set to "WIDE (16:9)" at "TV ASPECT". (See page 31)

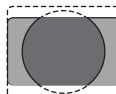

TV

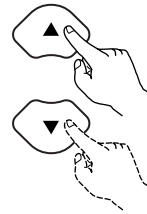

Remote control unit



Remote control unit

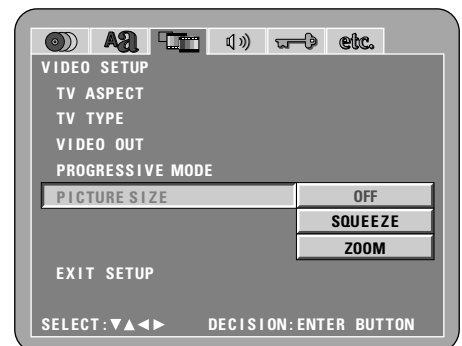
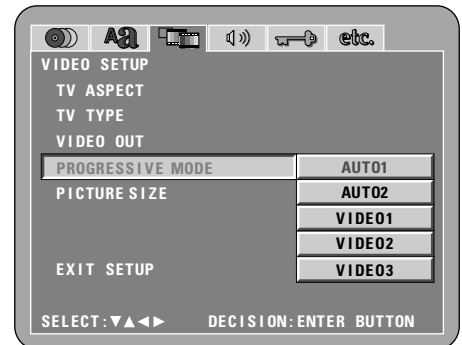
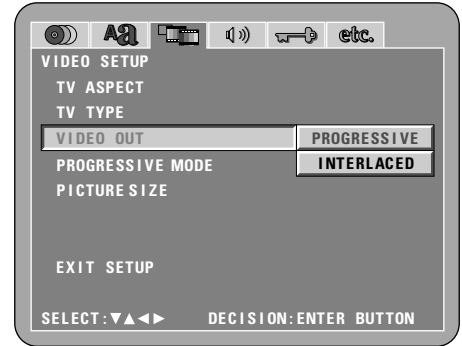

*** To exit the setup mode**

Use the ▼ cursor button to select "EXIT SETUP", then press the ENTER button. It is also possible to quit by pressing the SETUP button on the remote control unit.

When "AUDIO SETUP" is selected

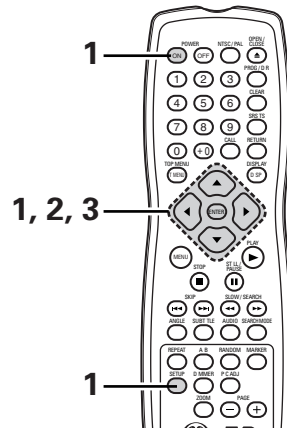

1 See page 24.

Use the ▲ and ▼ cursor buttons to select the desired setting, then press the ENTER button.

AUDIO CHANNEL
Use this to adjust for the connected speaker systems.

DIGITAL OUT
Use this to select the digital output's signal format.

LPCM (44.1 kHz/48 kHz)
Use this to set the digital audio output when playing DVDs recorded in linear PCM audio.

2 **DENON LINK**
Use this to output digital signals from the DENON LINK terminal.

IEEE1394
Use this to output digital signals from the IEEE 1394 terminal.

SOURCE DIRECT
This permits a setting to output the audio without adding speaker settings or channel level processing to the audio signals of DVD audio or Super Audio CD.

BASS ENHANCER
Set whether or not to output audio signals from the subwoofer when playing two-channel audio signals.
* The BASS ENHANCER settings do not apply to digital outputs.

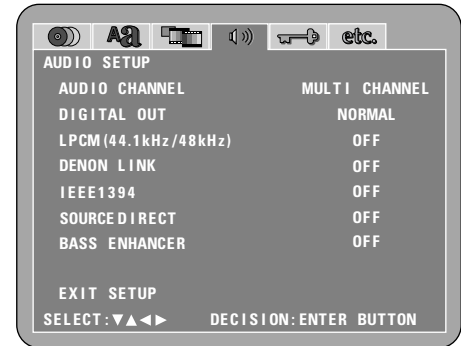
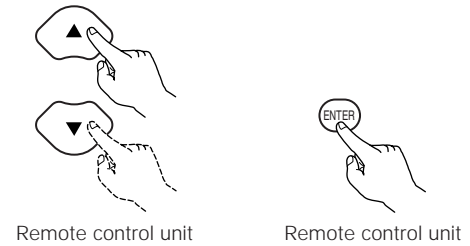

Use the ▲ and ▼ cursor buttons to select the desired setting, then press the ENTER button.

① When "AUDIO CHANNEL" is selected:

- ⊙ Use the ▲ and ▼ cursor buttons to select the item to be set, then press the ENTER button.

3 **MULTI CHANNEL (Factory default)**
Select this for systems in which three or more speakers are connected.
When MULTI CHANNEL is set, the speaker settings (SPEAKER CONFIGURATION), speaker output level adjustment (CHANNEL LEVEL) and speaker distances (DELAY TIME) can be set.

2 CHANNEL
Select this for systems in which only two speakers are connected.

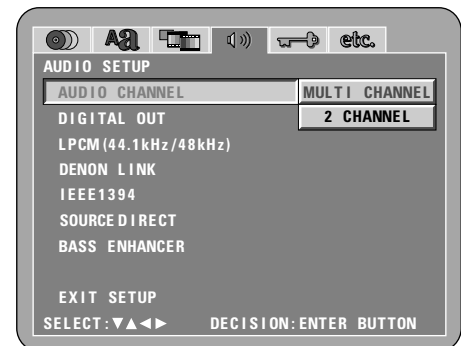
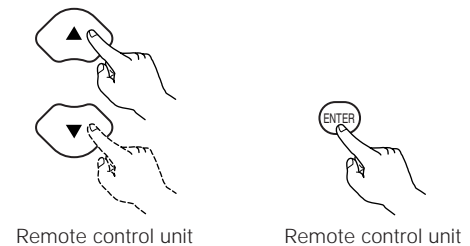

3

© When "MULTI CHANNEL" is selected, use the ▲ and ▼ cursor buttons to select the item to be set, then press the ENTER button.

SPEAKER CONFIGURATION

Use this to select the types of the different speakers.

CHANNEL LEVEL

Use this to adjust the output level of the different speakers.

DELAY TIME

Use this to set the distance from the different speakers to the listening position.

- * To exit the SPEAKER SETUP mode
Use the ▼ cursor button to select "AUDIO SETUP" then press ENTER button.
- * The SPEAKER CONFIGURATION settings only apply to analog outputs.

© When "SPEAKER CONFIGURATION" is selected, use the ▲ and ▼ cursor buttons to select the speaker to be set then press the ENTER button.

- The type of speaker used for the front speakers, center speaker, subwoofer and surround speakers can be set. Use the ▲ and ▼ cursor buttons to select the speaker type, then press the ENTER button.

LARGE

Select this when a large speaker is connected.

SMALL

Select this when a small speaker is connected.

NONE

Select this when no speaker is connected.

YES

Select this when a subwoofer is connected.

NO

Select this when no subwoofer is connected.

- When "CROSSOVER" is selected.
40 Hz, 60 Hz, 80 Hz (Factory default), 100 Hz, 120 Hz, set the frequency of crossover.

- * Press the RETURN button to return to the "SPEAKER SETUP" menu.

© When "CHANNEL LEVEL" is selected, use the ▲ and ▼ cursor buttons to select the speaker to be adjusted, then use the ◀ and ▶ cursor buttons to set the level.

TEST TONE

- Use the ◀ and ▶ cursor buttons to select auto or manual.
Adjust so that the volume of the test tones output from the different speakers sounds the same.
- The volume level output from the front speakers (left and right channels), center speaker, surround speakers (left and right channels) and subwoofer can be adjusted.
- The volume level can be adjusted between 0 and -10 dB in steps of 1 dB.
- Settings SW + 10 dB to "ON" increases by 10 dB the volume level that is output from the sub woofer.

- * Press the RETURN button to return to the "SPEAKER SETUP" menu.

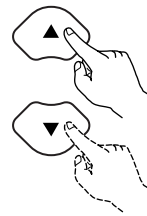

Remote control unit



Remote control unit

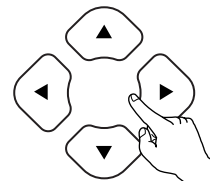
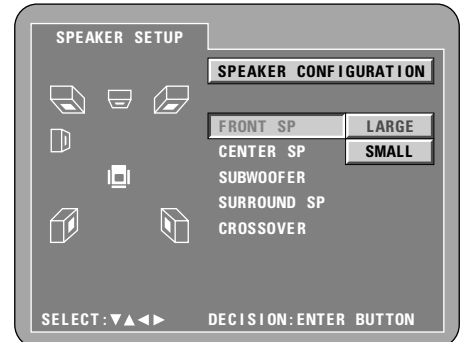
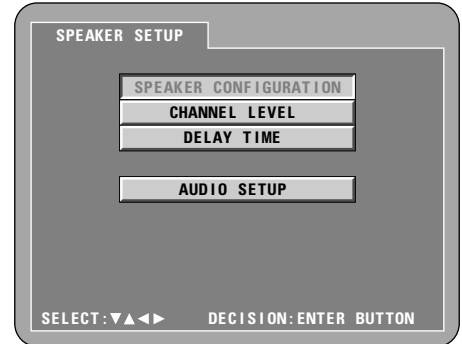

Remote control unit

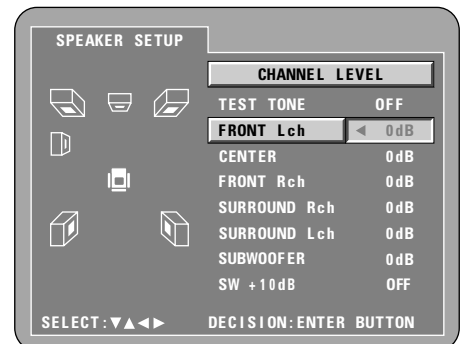

3

© When "DELAY TIME" is selected:
 With 5.1-channel surround sound, ideally the distance between the listening position and all the speakers aside from the subwoofer should be the same. The delay time setting can be used to make the sound from the different speakers reach the listening position at the same time.

Use the ▲ and ▼ cursor buttons to select the setting item, then press the ENTER button.

- When "DISTANCE" is selected:
METERS (when the ◀ cursor button is pressed):
 The unit of distance is set to meters ("m").
FEET (when the ▶ cursor button is pressed):
 The unit of distance is set to feet ("ft").

- When "FRONT Lch", "FRONT Rch", "CENTER", "SURROUND Lch", "SURROUND Rch", "SUBWOOFER" is selected:
 Use the ◀ and ▶ cursor buttons to set the distance from the listening position to the different speakers.
 * The distance can be set within the range of 0 to 60 feet (18 meters).
 * The maximum difference in speaker distance for which adjustment is possible is 25 feet (7.5 meters).

- When "DEFAULT" is selected:
 When "DEFAULT" is selected and the ENTER button is pressed, all the items are restored to their factory default settings.

- * When digital connections are made with an AV amplifier, make the speaker settings on the AV amplifier.
 For DVD audio discs, the disc's settings are given priority, so the sound may not be produced as set with the above speaker mode setting.
- * Press the RETURN button to return to the "SPEAKER SETUP" menu.

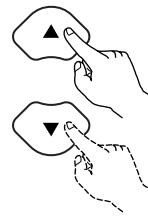

Remote control unit



Remote control unit

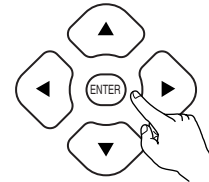
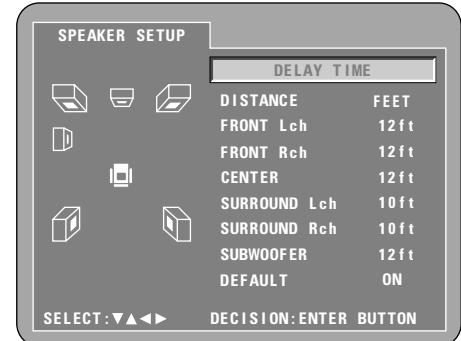

Remote control unit

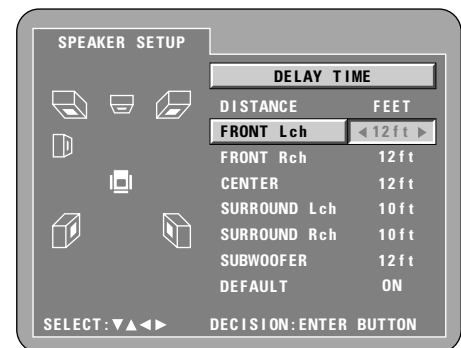
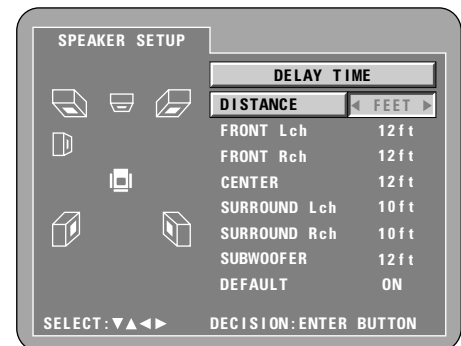

3

② When "DIGITAL OUT" is selected:

NORMAL (Factory default)

When playing DVDs recorded in Dolby Digital or DTS, bitstream signals are output from the digital audio output terminals. When playing DVDs recorded in linear PCM or packed PCM, linear PCM signals are output. Select "NORMAL" when making digital connections to an AV amplifier with built-in Dolby Digital and DTS decoder.

PCM

When playing Dolby Digital/DTS bitstream signals or DVDs recorded in linear PCM or packed PCM, the signals are converted into 48 kHz/16-bit PCM (2-channel) signals and output from the digital outputs. When playing DVDs recorded in PCM, linear PCM signals are output.

③ When "LPCM (44.1 kHz/ 48 kHz)" is selected:

OFF (Factory default)

When playing linear PCM or packed PCM DVDs that are not copyright-protected, for 2-channel PCM audio signals up to 96 kHz, linear PCM signals are output as such without being converted from the digital outputs. (176.2 kHz and 192 kHz signals are converted to 88.2 kHz and 96 kHz, respectively.)

For DVDs containing multi-channel PCM signals, the digital signals are down-mixed for output into two channels, front left and right. (Only the front left and right channels are output for sources for which down-mixing is prohibited.)

When playing copyright-protected linear PCM or packed PCM DVDs, in consideration of copyrights, no digital signals are output for sources exceeding 48 kHz/16 bits. When playing such sources, either set to "ON" or make analog connections. (See page 14.)

ON

Linear PCM and packed PCM signals are converted to 44.1 kHz or 48 kHz and output. (The PCM digital audio output signals are converted to 48 kHz or less in consideration of copyrights.) When making digital connections to an AV amplifier that is not compatible with 96 kHz/88.2 kHz signals, set to "ON".

④ When "DENON LINK" is selected:

OFF (Factory default)

Digital audio signals are not output from the DENON LINK terminal.

2nd

Set this when the amplifier to be connected is DENON LINK 2nd.

⑤ When "IEEE1394" is selected:

OFF (Factory default)

Digital audio signals are not output from the IEEE 1394 terminal.

ON

Ⓞ When "ON" is selected:

This will lead to the "AUTO PLAY", and "AUDIO FORMAT" setting screens. Select the item to be set using the (▲, ▼) cursor buttons and press the ENTER button.

Ⓞ Auto Play

Set this when automatically playing this unit from another device, under circumstances in which this unit is used in conjunction with a DENON device that supports IEEE 1394.

Ⓞ Audio Format

Set this format of audio signals from IEEE 1394 connector.

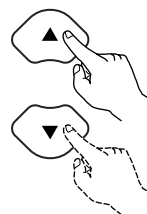

Remote control unit



Remote control unit

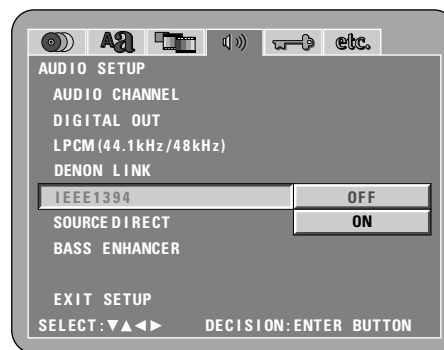
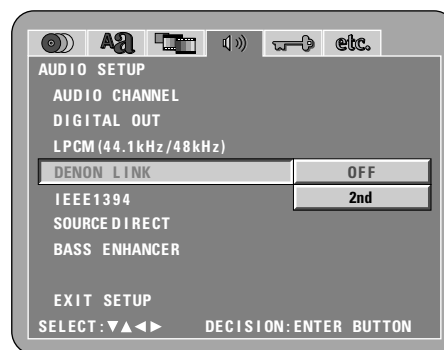
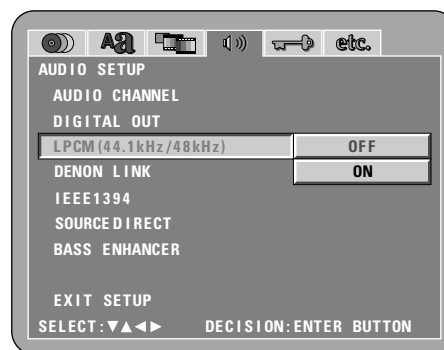
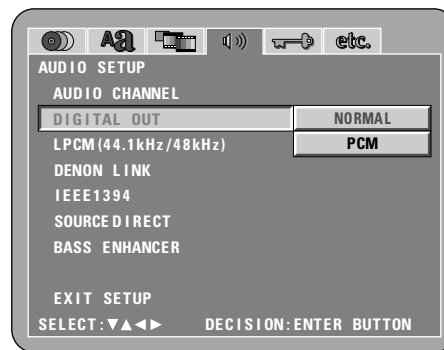

© Auto Play Setting Method

OFF (Factory default)

Set this when you do not wish to control the operation of this unit from another device.

ON

Set this when you wish to control the operation of this unit from another device.

© Audio Format Setting Method

FORMAT 1 (Factory default)

Set this when you conjunction with a DENON device.

FORMAT 2

This is a mode for future system expansion.

IEEE 1394 indicator

When "IEEE 1394" set to "ON", this indicator lights as bellow.

indicator

flashingself check of IEEE 1394 connections.

IEEE 1394 light.....IEEE 1394 connection is OK.



slow flashing ..IEEE 1394 connection is NG. (Loop connection) confirm the connection.

fast flashingIEEE 1394 connection is NG. confirm the connection.

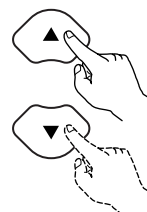

Remote control unit



Remote control unit

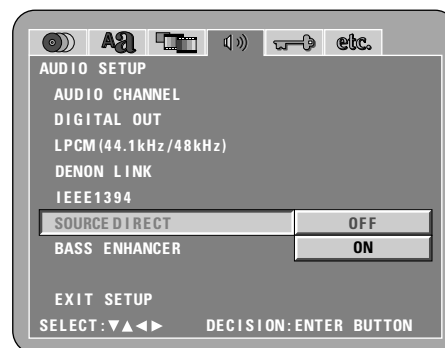
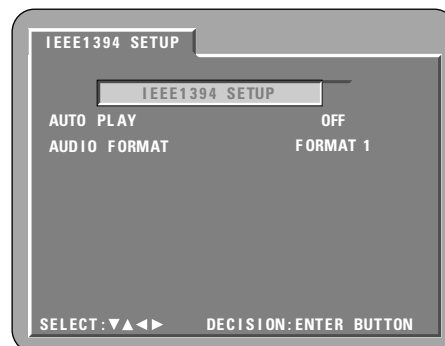

3

⑥ When "SOURCE DIRECT" is selected:

OFF (Factory default)

Please set to OFF when performing speaker settings or setting the delay time and playing back.

ON

Set to ON when playing back without performing the processing of speaker settings. Performing this setting will result in the setting of the DTS recommended all-channel, full bandwidth playback. (Note that the volume of the sub woofer will increase by 5 dB, and there will be an increase of 15 dB with a Super Audio CD.) This is also set when playing back a 6-channel source of DVD audio that has been recorded with all channels and full bandwidth. When set to "OFF", the speaker size will be set to "Large" for all speakers and the sub woofer will be set to "Yes". When playing back software such as this, perform the analog connections according to the software instruction manual.

⑦ When "BASS ENHANCER" is selected:

OFF (Factory default)

No sound is produced from the subwoofer.

ON

Sound is produced from the subwoofer.

In the case, set the subwoofer to "YES" at the speaker settings.





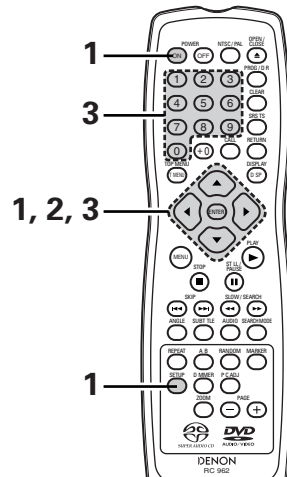

* This works only with analog audio output.

*** To exit the setup mode**

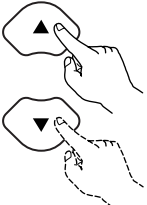
Use the <v> cursor button to select "EXIT SETUP", then press the ENTER button. It is also possible to quit by pressing the SETUP button on the remote control unit.

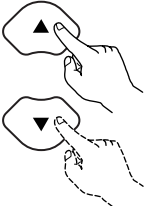
When "RATINGS" is selected

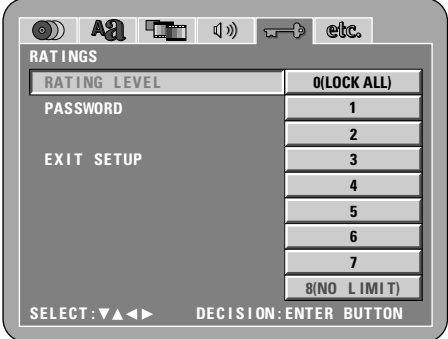

<p>1</p>	<p>See page 24.</p>	
<p>2</p>	<p>Use the ▲ and ▼ cursor buttons to select the desired setting, then press the ENTER button.</p> <p>RATING LEVEL Use this to restrict playback of adult DVDs you do not want children to view. Note that even with adult DVDs, viewing cannot be restricted unless the restriction level is recorded on the disc.</p> <p>PASSWORD Use this to change the password. The set's password is set to "0000" by default.</p>	 <p>Remote control unit</p>  <p>Remote control unit</p> 
<p>3</p>	<p>Use the ▲ and ▼ cursor buttons to select the desired setting, then press the ENTER button.</p> <p>① When "RATING LEVEL" is selected:</p> <p>0 (LOCK ALL) Select this to disable playback of all DVDs. Use this for example to disable playback of adult DVDs on which the rating level is not recorded.</p> <p>1 Select this to play only DVDs for children. (Adult and general audience DVDs cannot be played.)</p> <p>2 to 7 Select this to play DVDs for general audiences and children. Adult DVDs cannot be played.</p> <p>8 (NO LIMIT) (Factory default) Select this to play all DVDs.</p>	 <p>Remote control unit</p>  <p>Remote control unit</p>  

3

Use the number buttons to input a 4-digit password, then press the ENTER button.
 * The set's password is set to "0000" by default.
 * Do not forget the password.
 * The setting cannot be changed without inputting the correct password.

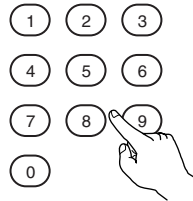

Remote control unit



Remote control unit

② When "PASSWORD" is selected:
 Use the ► cursor button to select the "CHANGE", then press the ENTER button.

Use the number buttons to input a old (current) 4-digit password.
 * The set's password is set to "0000" by default.

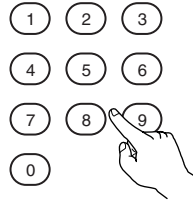

Remote control unit

Use the number buttons to input a new 4-digit password.

Use the number buttons to input a new 4-digit password again. (for the confirmation.)
 Then press the ENTER button.
 * Do not forget the password.
 * The setting cannot be changed without inputting the correct password.



Remote control unit





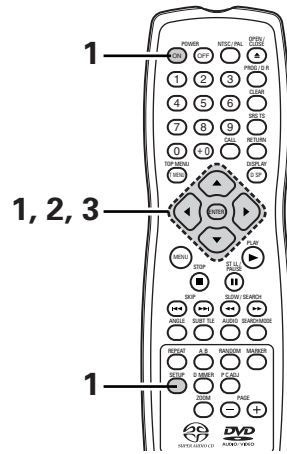

*** To exit the setup mode**

Use the ▼ cursor button to select "EXIT SETUP", then press the ENTER button. It is also possible to quit by pressing the SETUP button on the remote control unit.

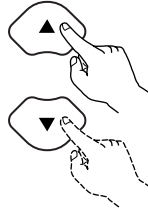
When "OTHER SETUP" is selected

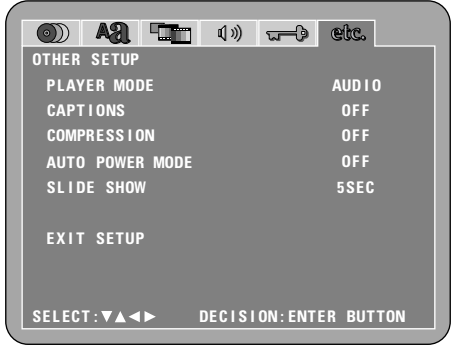
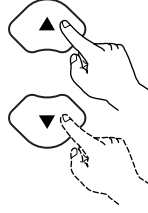
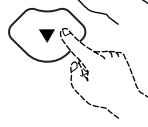

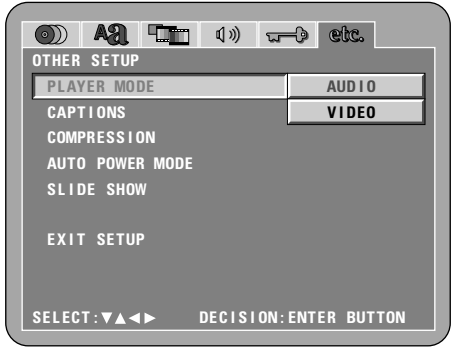
<p>1</p>	<p>See page 24.</p>	
<p>2</p>	<p>Use the ▲ and ▼ cursor buttons to select the desired setting, then press the ENTER button.</p> <p>PLAYER MODE The DVD video play mode can be set to play the DVD video contents included on a DVD audio disc.</p> <p>CAPTIONS Use this to set whether or not to display the closed captions recorded on DVDs.</p> <p>COMPRESSION Use this to set the dynamic range output when playing discs.</p> <p>AUTO POWER MODE To save power, DVD-5900's can automatically be set to the standby mode when it is not used for long periods of time.</p> <p>SLIDE SHOW The time interval for switching to the next still picture when playing slide shows of still pictures (in JPEG format) can be set.</p>	   <p>Remote control unit Remote control unit</p> 
<p>3</p>	<p>Use the ▲ and ▼ cursor buttons to select the desired setting, then press the ENTER button.</p> <p>① When "PLAYER MODE" is selected: AUDIO (Factory default) Set this to play the DVD audio signals as such. VIDEO Set this to play the DVD video contents included on a DVD audio disc.</p>	   <p>Remote control unit Remote control unit</p> 

3

- ② When "CAPTIONS" is selected:

OFF (Factory default)

Select this when you do not want to display the captions on the screen when playing DVDs containing English captions

ON

Select this to display the captions on the screen when playing DVDs containing English captions.

- ③ When "COMPRESSION" is selected:

OFF (Factory default)

Select this for the standard range.

ON

Select this to achieve powerful sound even when the volume is low. This setting is suited for watching DVDs late at night with the volume low. (This setting is only valid for DVDs recorded in Dolby Digital.)

- ④ When "AUTO POWER MODE" is selected:

OFF (Factory default)

The power does not automatically switch to the standby mode.

ON

The DVD-5900's power turns off and the standby mode is set if the DVD-5900 remains in the stop mode for approximately 30 minutes.

- ⑤ When "SLIDE SHOW" is selected:

Use the ▲ and ▼ cursor buttons to set the time interval.

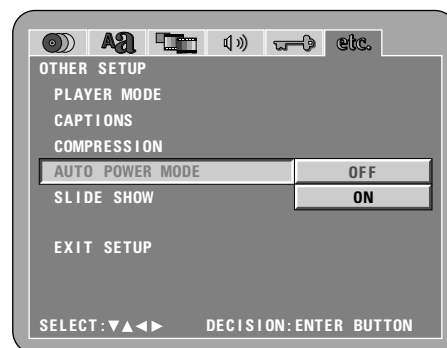
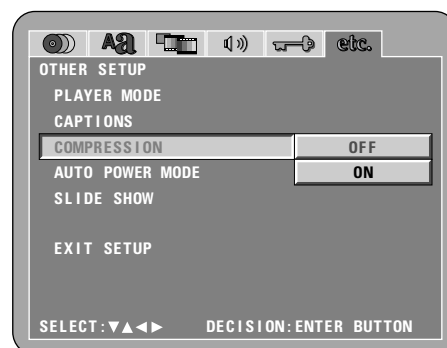

The time interval can be set within 5 and 15 seconds. **(The factory default setting is 5 seconds.)**



*** To exit the setup mode**

Use the ▼ cursor button to select "EXIT SETUP", then press the ENTER button. It is also possible to quit by pressing the SETUP button on the remote control unit.

NOTES:



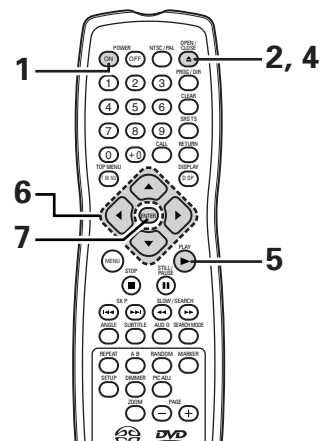
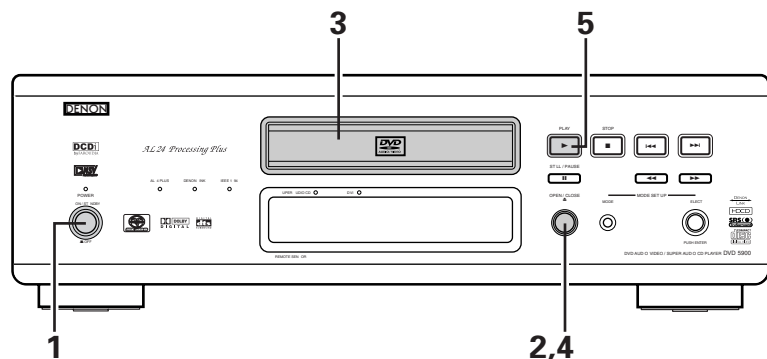

- An English caption decoder is required to display English captions.
- DVDs with caption signals are indicated by the , ,  mark.
English captions cannot be displayed when playing DVDs which do not contain caption signals.
- The characters in which the captions are displayed (capital letters, small letters, italics, etc.) depend on the DVD and cannot be selected with the DVD-5900.

9 PLAYBACK

(1) Playback

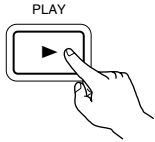

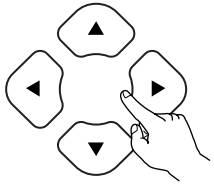
<p>1</p>	<p>Turn on the power.</p> <ul style="list-style-type: none"> Press the power button, the power indicator lights and the power turns on. When standby mode, press the POWER ON button of remote control unit. 	<p>Light ON / STANDBY OFF</p> <p>Main unit</p> <p>POWER ON</p> <p>Remote control unit</p>
<p>2</p>	<p>Press the OPEN/CLOSE button to open the disc tray.</p>	<p>OPEN/CLOSE</p> <p>Main unit</p> <p>OPEN / CLOSE</p> <p>Remote control unit</p>
<p>3</p>	<p>Set the disc in the disc tray.</p>	
<p>4</p>	<p>Press the OPEN/CLOSE button.</p>	<p>OPEN/CLOSE</p> <p>Main unit</p> <p>OPEN / CLOSE</p> <p>Remote control unit</p>

<p>5</p>	<p>Press the PLAY button.</p> <ul style="list-style-type: none"> For many interactive DVDs and video CDs with playback control, a menu screen appears. In this case use the procedure in step 6 to select the desired item. * Interactive DVDs are DVDs including multiple angles, stories, etc. 	<div style="display: flex; justify-content: space-around;"> <div style="text-align: center;">  <p>Main unit</p> </div> <div style="text-align: center;">  <p>Remote control unit</p> </div> </div> <p>Example: For DVDs with menu screens</p> <table border="1" style="margin-left: auto; margin-right: auto;"> <tr><th colspan="2">TOP MENU</th></tr> <tr><td>Apple</td><td>Banana</td></tr> <tr><td>Orange</td><td>Strawberry</td></tr> <tr><td>Peach</td><td>Pineapple</td></tr> </table> <p>Example: For video CDs with playback control</p> <table border="1" style="margin-left: auto; margin-right: auto;"> <tr><td>1. Opening</td></tr> <tr><td>2. 1st movement</td></tr> <tr><td>3. 2nd movement</td></tr> <tr><td>4. 3rd movement</td></tr> <tr><td>5. Ending</td></tr> </table>	TOP MENU		Apple	Banana	Orange	Strawberry	Peach	Pineapple	1. Opening	2. 1st movement	3. 2nd movement	4. 3rd movement	5. Ending
TOP MENU															
Apple	Banana														
Orange	Strawberry														
Peach	Pineapple														
1. Opening															
2. 1st movement															
3. 2nd movement															
4. 3rd movement															
5. Ending															
<p>6</p>	<p>Use the cursor buttons (▲, ▼, ◀ and ▶) to select the desired item.</p> <ul style="list-style-type: none"> For some discs there is a second menu screen. If so, press the ►► button to display the next menu screen. (See the disc's jacket.) * The cursor buttons (▲, ▼, ◀ and ▶) do not work for video CDs. Use the number buttons to select the desired item. 	 <p>Remote control unit</p>													
<p>7</p>	<p>Press the ENTER button.</p> <ul style="list-style-type: none"> The desired item is selected and playback starts. You can return to the menu screen by pressing the TOP MENU/MENU button while the DVD is playing, though this depends on the disc. Press the RETURN button during playback of a video CD to return to the menu screen. 	<div style="text-align: center;">  <p>Remote control unit</p> </div> <p>Example: When "Apple" is selected</p> <table border="1" style="margin-left: auto; margin-right: auto;"> <tr><th colspan="2">TOP MENU</th></tr> <tr><td>Apple</td><td>Banana</td></tr> <tr><td>Orange</td><td>Strawberry</td></tr> <tr><td>Peach</td><td>Pineapple</td></tr> </table> <div style="display: flex; align-items: center; justify-content: center; margin: 10px 0;"> ➔ <div style="border: 1px solid black; padding: 10px; text-align: center; width: 150px; height: 80px;"> <p style="font-size: 2em; margin: 0;">Apple</p> </div> </div>	TOP MENU		Apple	Banana	Orange	Strawberry	Peach	Pineapple					
TOP MENU															
Apple	Banana														
Orange	Strawberry														
Peach	Pineapple														

NOTES:

- If  appears on the TV screen while buttons are being operated, that operation is not possible on the DVD-5900 or with that disc.
- Set the disc in the disc guide.
- Do not place more than one disc in the disc tray.
- The disc keeps turning while the menu screen is displayed on the TV screen.

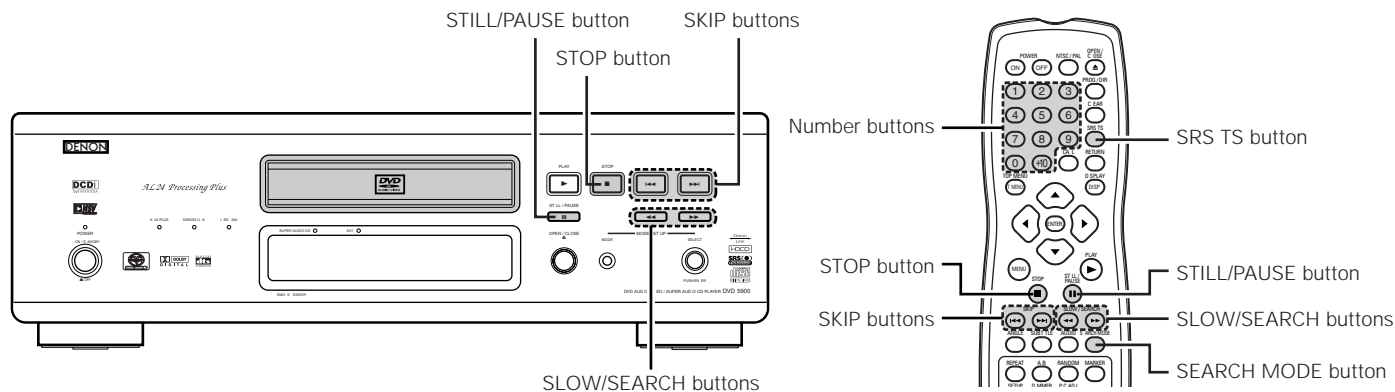

(2) Stopping Playback

During playback, press the STOP button on the main unit or the remote control unit, playback stops and wall paper is displayed.

<Resume play memory function (DVD only)>

- With the DVD-5900, when the STOP button is pressed, that position is stored in the memory. At this time, "▶" flashes on the display. When the PLAY button is pressed after pressing the STOP button, playback resumes from the position at which it was stopped. The resume play memory function is cancelled if the disc tray is opened or the STOP button is pressed a second time.
- After 30 minutes in the stop mode, the DVD-5900's power automatically turns off and the standby mode is set. (Auto Power Off)

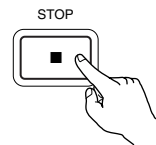

Main unit

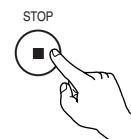

Remote control unit

* The resume play memory function only works for discs for which the elapsed time is shown on the display during playback.

NOTE:

- The resume play memory function does not work during menu playback of DVD-VIDEO discs.

(3) Playing Still Pictures (Pausing)

During playback, press the STILL/PAUSE button on the main unit or the remote control unit.

- Press the PLAY button to resume normal playback.



Main unit



Remote control unit

(4) Forward/Reverse Searching

During playback, press one of the SLOW/SEARCH buttons on the main unit or the remote control unit.

- ◀◀ : Reverse direction
- ▶▶ : Forward direction

- When pressed again, the search speed increases.
- Variable in 4 steps for Super audio CDs and CDs, 7 steps for DVD audio (movie part), DVD video and video CD discs.
- Press the PLAY button to resume normal playback.

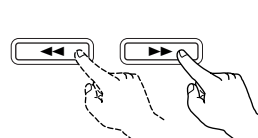

Main unit

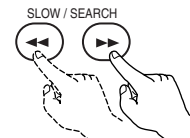

Remote control unit

NOTE:

- In some cases the menu screen may reappear when one of the SLOW/SEARCH buttons is pressed during menu playback on a video CD.

(5) Skipping to the Beginning of Chapters or Tracks

Cueing using the SKIP buttons

During playback, press one of the SKIP buttons on the main unit or the remote control unit.

◀◀ : Reverse direction (PREVIOUS)

▶▶ : Forward direction (NEXT)

- A number of chapters or tracks equal to the number of times the button is pressed is skipped.
- When the SKIP ◀◀ button is pressed once, the pickup returns to the beginning of the currently playing chapter or track.

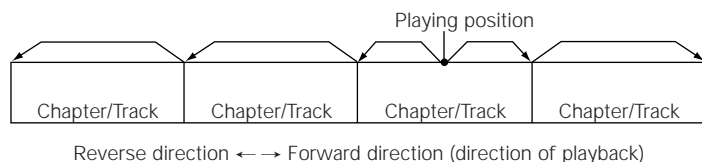

Cueing using the number buttons

Press the SEARCH MODE button during playback.

- The search mode switches each time the button is pressed.
 - For DVD audio discs : Group → Track → (Group) →
 - For DVD video discs : Title → Chapter → (Title) →
 - For Super audio CDs, CDs and video CDs : Track only
- * The search mode set by pressing the SEARCH MODE button is stored in the memory until the button is pressed again. However, the search mode returns to the default mode when the power is turned off.
- Use the number buttons to input the number to be played.

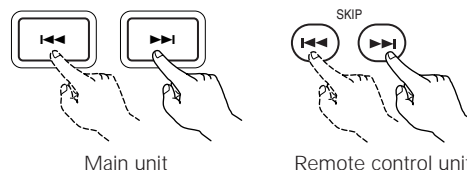

NOTE:

- In some cases the menu screen may reappear when one of the SKIP buttons is pressed during menu playback on a video CD.

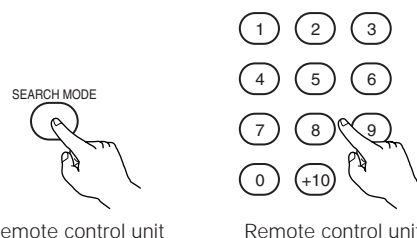

NOTE:

- Some DVD audio, DVD video and video CD discs do not operate as described in this manual due to the intentions of the discs' producers.

(6) Playing Frame by Frame (for DVD-videos and video CDs only)

During playback, press the STILL/PAUSE button on the main unit or the remote control unit.

- The picture moves forward one frame each time the button is pressed.
- Press the PLAY button to resume normal playback.
- With DVD audio discs, forward frame-by-frame skipping is only possible for the video part.

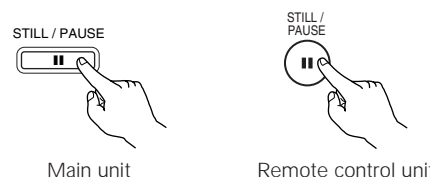

(7) Slow Playback (for DVD-videos and video CDs only)

In the still mode, press one of the SLOW/SEARCH buttons on the main unit or the remote control unit.

◀◀ : Reverse direction

▶▶ : Forward direction

- When pressed again, the slow play speed increases.
- Press the PLAY button to resume normal playback.
- With DVD audio discs, the forward slow play function can only be used with the video part.

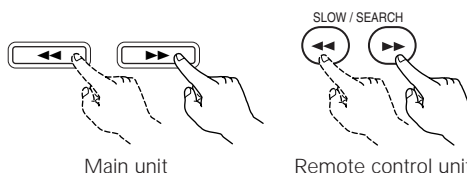

NOTE:

- Reverse slow play is not possible on video CDs.

(8) Using the SRS TruSurround function (only for DVD-videos and Video CDs)

■ The multi-channel sound normally achieved with five speakers is recreated using only the two front stereo speakers. This results in a sound with a nearly natural sense of movement that seems to surround the head, without the strong directivity characteristic of multi-speaker systems.

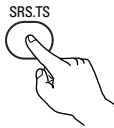
<p>During playback, press the SRS TS button on the remote control unit.</p> <ul style="list-style-type: none"> • Press the button again to cancel the TruSurround function. 	 <p style="text-align: right;">Remote control unit</p>
--	---

NOTES:



- This function only works with DVD-videos and video CDs only.
- The SRS TS function does not work at the time of multi-channel setting. Set "AUDIO CHANNEL" under "AUDIO SETUP" at "SETUP" to "2 CHANNEL".
- Note that for some discs the effect will be weak or there will be no effect.
- Turn off other surround functions (the TV's surround mode, etc.).
- The SRS TS function only works for analog audio output signals. The digital audio output signals do not change.

*  is a trademark of SRS Labs, Inc. TruSurround technology is incorporated under license from SRS Labs, Inc.

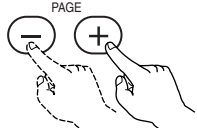
(9) Selecting the still image (only for DVD-audios)

<p>During playback, press the PAGE + or PAGE - button on the remote control unit.</p> <ul style="list-style-type: none"> • For DVD audio discs with still images, the desired image can be selected. • On some discs the image cannot be selected due to the intentions of the discs' producers. 	 <p style="text-align: right;">Remote control unit</p>
--	---

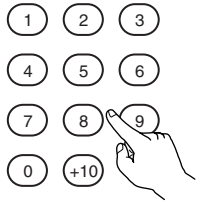
(10) Playing bonus groups (only for DVD-audios)

<p>1</p>	<p>In the stop mode, press the SEARCH MODE button on the remote control unit to set the search mode to "GROUP".</p>	 <p style="text-align: right;">Remote control unit</p>
<p>2</p>	<p>Use the number buttons to input the bonus group number.</p>	 <p style="text-align: right;">Remote control unit</p>
<p>3</p>	<p>Use the number buttons on the remote control unit to input the password (4 digits), then press the ENTER button.</p> <ul style="list-style-type: none"> • Playback starts from the first track in the specified group. 	 <p style="text-align: right;">Remote control unit</p>

- In some cases the password must be input at the menu screen. In these cases, follow the instructions on the screen.
- Once the password is input, the disc can be played as many times as you want until it is removed.
- If you make a mistake when inputting the password, press the CLEAR button on the remote control unit.

10 USING THE MODE SET UP

■ High quality audio can be enjoyed by setting the priority ranking of the area/layers of the Super Audio CD that is to be played back by stopping the output of video signals, etc. and by outputting only the analog audio signal. The video output setting of the DVI connector can also be changed.

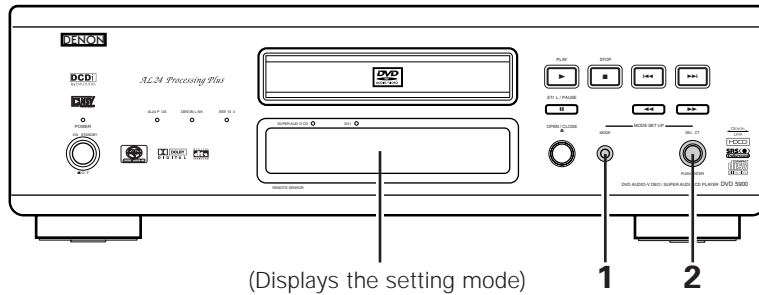

<p>1</p>	<p>Press the mode button.</p> <ul style="list-style-type: none"> The modes described below will appear on the display. ⊙ Super Audio CD On a Super Audio CD, the stereo and multi-channel areas are separate. Hybrid discs comprise a 2-layer structure of a Super Audio CD layer and a CD layer. The area/layer can be set to be played with priority. ⊙ FILTER The low pass filter value when playing Super Audio CDs can be set. ⊙ PURE DIRECT Circuits other than analog audio circuits are turned off. ⊙ DVI SETUP Changes the output signal settings of the DVI-D terminal. ⊙ DVI BK LEVEL Switches the digital RGB video level (data range) of the DVI-D terminal. 	<p>Main unit</p>
<p>2</p>	<p>⊙ When "Super Audio CD" is selected: Turning the select knob will display the following setting modes on the display.</p> <p>MULTI (Factory default) When playing a Super Audio CD disc, the multi-channel area will be played back with priority.</p> <p>STEREO When playing a Super Audio CD disc, the stereo area will be played back with priority.</p> <p>CD When playing a Super Audio CD disc, the CD layer will be played back with priority.</p> <p>When playing a disc that does not have a selected area/layer, another area/layer will be played back automatically. Select the item that you wish to set and press the select knob to define it. (Exit the setting mode automatically.)</p>	<p>Main unit</p>
	<p>⊙ When "FILTER" is selected: Turning the select knob will display the following setting modes on the display.</p> <p>50 kHz: (Factory default) When playing Super Audio CDs, high frequencies of 50 kHz and higher are cut.</p> <p>100 kHz: When playing Super Audio CDs, high frequencies of 100 kHz and higher are cut.</p> <p>* Set to 100 kHz when a high frequency compatible AV amplifier is connected. Select the item that you wish to set and press the select knob to define it. (Exit the setting mode automatically.)</p>	<p>Main unit</p>

<p>2</p>	<p>◎ When "PURE DIRECT" is selected: Turning the select knob will display the following setting modes on the display. NORMAL: (Factory default) All signals out. (Stop the direct mode) VIDEO OFF: Video signals are not output. DIGITAL OFF: Digital signals are not output. ALL OFF: No indicate in Display of the main unit, and video and digital signals are not output. (except analog audio output) Select the item that you wish to set and press the select knob to define it. (Exit the setting mode automatically.)</p>	
	<p>◎ When "DVI SETUP" is selected: Turning the select knob will display the following setting modes on the display. DVI OFF: (Factory default) No output the signals from DVI-D connector. 480P: Outputs the image from the DVI-D connector at 480P. 720P: Outputs the image from the DVI-D connector at 720P. 1080i: Outputs the image from the DVI-D connector at 1080i. Select the item that you wish to set and press the select knob to define it.</p>	
	<p>◎ When "DVI BK (Black) LEVEL" is selected: Turning the select knob will display the following setting modes on the display. NORMAL: (Factory default) Signals are output from the DVI-D terminal with a digital RGB video level (data range) of 16 (black) to 235 (white). ENHANCED: Signals are output from the DVI-D terminal with a digital RGB video level (data range) of 0 (black) to 246 (white). * When the DVI-D terminal is connected, the black may seem to stand out, depending on the TV or Monitor you are using. In this case, set this to "ENHANCED". Select the item that you wish to set and press the select knob to define it. (Exit the setting mode automatically.)</p>	

11 ADJUSTING THE PICTURE QUALITY

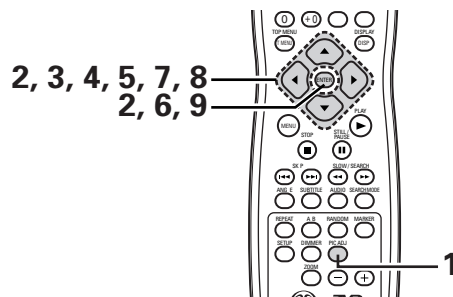

<p>1</p>	<p>Press the PIC.ADJ button during playback or during pause.</p> <ul style="list-style-type: none"> The image quality adjustment screen will appear. <p>STD Returns the settings to the factory default settings.</p> <p>M1 TO M5 Image quality settings that have been adjusted to your preference can be stored to 5 memories, M1 to M5.</p> <p>SET SET permits set to setup level and setting of the screen display position (horizontal and vertical).</p>	<p>Remote control unit</p>
----------	--	----------------------------

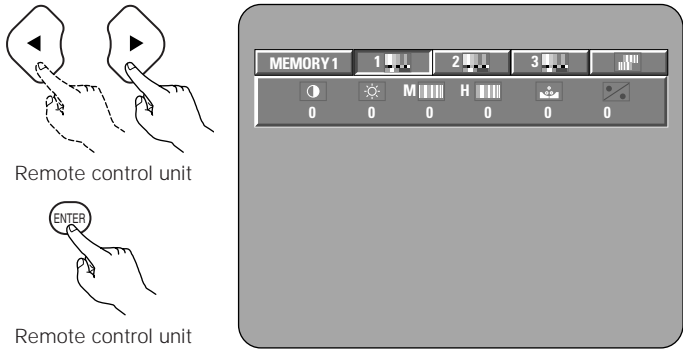
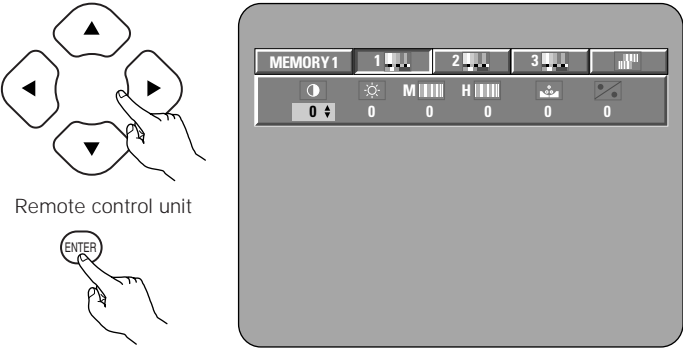
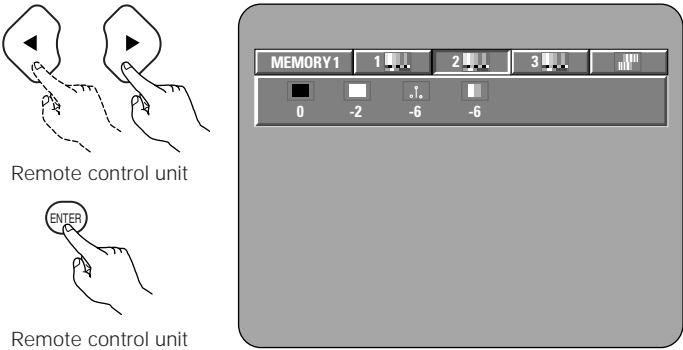
<p>2</p>	<p>Select the memory using the 2 cursor buttons (◀, ▶) and press the ENTER button.</p> <p>IMAGE QUALITY ADJUSTMENT 1 This permits adjustment of the contrast, brightness, sharpness, tint, and enhancer. → Advance to Operation 3.</p> <p>IMAGE QUALITY ADJUSTMENT 2 This permits adjustment of the setup level, black level, white level, color density, chroma delay, and fresh color. → Advance to Operation 4.</p> <p>NOISE REDUCTION (ADJUSTMENT 3) The following types of noise reduction can be adjusted: 3D NR (3D noise reduction), BLNR (block noise reduction), MQNR (mosquito noise reduction), and CCS (cross color suppression). → Advance to Operation 5.</p> <p>GAMMA CORRECTION This is selected when dark portions of the image are obscure, or bright portions are much brighter than necessary. → Advance to Operation 6.</p>	 <p>Remote control unit</p> <p>Remote control unit</p>
<p>3</p>	<p>When Image Quality Adjustment 1 Is Selected and Adjusted:</p> <ul style="list-style-type: none"> • Press cursor button (▼), then select the image quality adjustment item with cursor buttons (◀, ▶), set the adjustment value with cursor buttons (▲, ▼), and press the ENTER button. • All of the adjusted contents will be stored. <p>CONTRAST (-6 to +6) (Factory default: 0)</p> <ul style="list-style-type: none"> • This adjusts the light/dark difference of the image. <p>BRIGHTNESS (0 to +12) (Factory default: 0)</p> <ul style="list-style-type: none"> • This adjusts the brightness of the image. <p>SHARPNESS (MID) (-6 to +6) (Factory default: 0)</p> <ul style="list-style-type: none"> • This adjusts the sharpness of the image for the intermediate frequencies. <p>SHARPNESS (High) (-6 to +6) (Factory default: 0)</p> <ul style="list-style-type: none"> • This adjusts the sharpness of the image for the high frequencies. (Only effective for progressive images.) <p>HUE (-6 to +6) (Factory default: 0)</p> <ul style="list-style-type: none"> • This adjusts the balance between green and red. (Not effective for progressive scan output nor component output.) <p>ENHANCER (0 to +7) (Factory default: 0) This emphasizes the contour of the image.</p>	 <p>Remote control unit</p> <p>Remote control unit</p>
<p>4</p>	<p>When Image Quality Adjustment 2 Is Selected and Adjusted:</p> <p>BLACK LEVEL (-5 to +5) (Factory default: 0)</p> <ul style="list-style-type: none"> • This adjusts the black level. <p>WHITE LEVEL (-5 to +5) (Factory default: 0)</p> <ul style="list-style-type: none"> • This adjusts the white level. <p>CHROMA LEVEL (-6 to +6) (Factory default: 0)</p> <ul style="list-style-type: none"> • This adjusts the density of the color. <p>CHROMA DELAY (-2 to +2) (Factory default: 0)</p> <ul style="list-style-type: none"> • This adjusts the shift of the brightness signal and the color signal of the image. (Only effective for progressive images.) 	 <p>Remote control unit</p> <p>Remote control unit</p>

5

When Noise Reduction (Adjustment 3) Is Selected and Adjusted:

3DNR (0 to +7) (Factory default: 0)

- This reduces the noise of the overall image.

BLNR (0 to +8) (Factory default: 0)

- This reduces the block noise of the image.

MQNR (0 to +8) (Factory default: 0)

- This reduces the mosquito noise of the image.

CCS (0 to +3) (Factory default: 0)

- This performs removal of the color signal component for images in which the color signal component is mixed with the brightness signal. (Only effective with progressive images.)

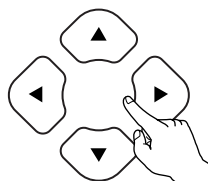

Remote control unit



Remote control unit

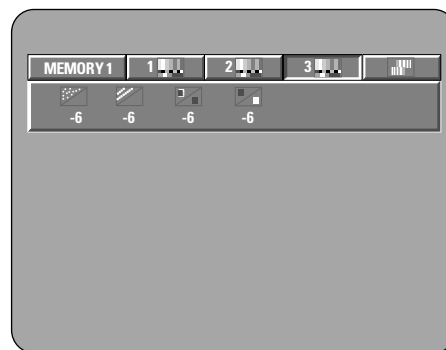

When Gamma Correction by Numerical Input Has Been Selected and Adjusted: (Press the cursor button (▼))

- All of the adjusted contents are stored.
- The brightness level can be adjusted in a range of 16 to 235.
- Pressing the cursor button (▲) raises the level (and the image becomes brighter), and pressing the cursor button (▼) lowers the level (and the image becomes darker).
- A press of the CLEAR button returns all of the setting points to the standard level.

The level of the selected point cannot exceed the level of the points above and below that point. (A dark portion cannot be set to exceed a portion that is brighter than it.)

Ending the Image Quality Adjustment

Press the PIC.ADJ button again.

When Gamma Correction by Gamma Correction Graph Input Has Been Selected and Adjusted.

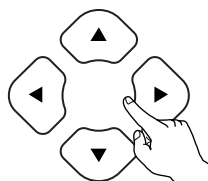

Remote control unit



Remote control unit

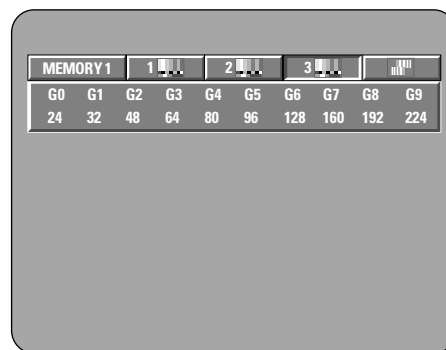

6

When Gamma Correction by Numerical Input Has Been Selected and Adjusted: (Press the enter button)

- All of the adjusted contents are stored.
- The brightness level can be adjusted in a range of 16 to 235.
- Pressing the cursor button (▲) raises the level (and the image becomes brighter), and pressing the cursor button (▼) lowers the level (and the image becomes darker).
- A press of the CLEAR button returns all of the setting points to the standard level.

The level of the selected point cannot exceed the level of the points above and below that point. (A dark portion cannot be set to exceed a portion that is brighter than it.)

Ending the Image Quality Adjustment

Press the PIC.ADJ button again.

When Gamma Correction by Gamma Correction Graph Input Has Been Selected and Adjusted.

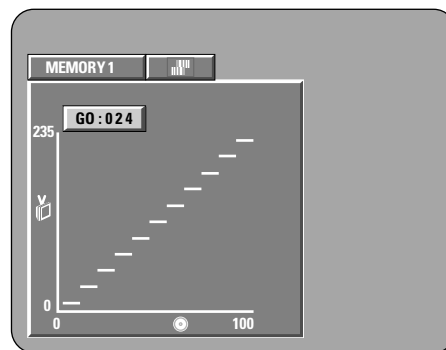

7

When the Display Position is Selected and Adjusted:

- Press the cursor button (▼), then select the horizontal/vertical direction with the cursor buttons (◀, ▶), set the adjustment value with the (▲, ▼) cursor buttons, and press the ENTER button.

SETUP LEVEL (0 IRE, 7.5 IRE)

- This corrects floating black.

H. POSITION (-7 to +7) (Factory default: 0)

- A 15-step portion of position adjustment is permitted left and right.

V. POSITION (-3 to +7) (Factory default: 0)

- A 11-step portion of position adjustment is permitted up and down.

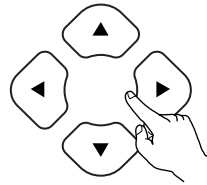

Remote control unit



Remote control unit

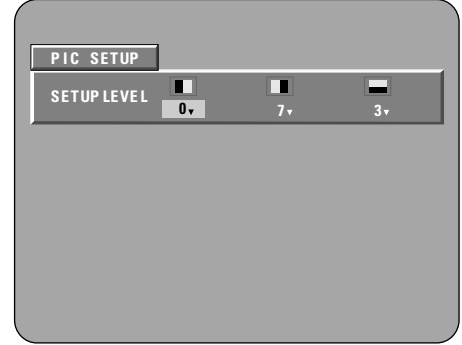
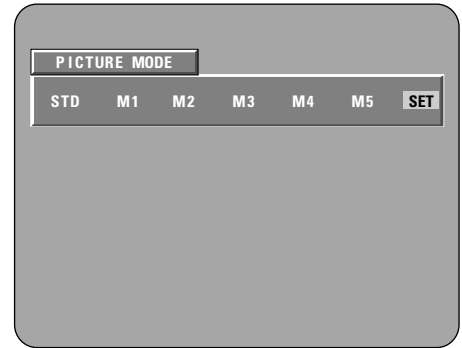

*** To exit the picture adjust mode**

Press the PIC.ADJ button.

REFERENCE:

- In the display of gamma correction, the horizontal axis indicates the brightness level of the image that is recorded on the disc, and the vertical axis indicates the brightness level of the image when it is output from this unit.
- When bright points of the disc side are adjusted to the "dark" of the output side, the fine parts of the bright portion that normally become hard to see, become an easily discerned image.
- When dark points of the disc side are adjusted to the "bright" of the output side, the fine parts of the dark portion that normally become hard to see, become an easily discerned image.

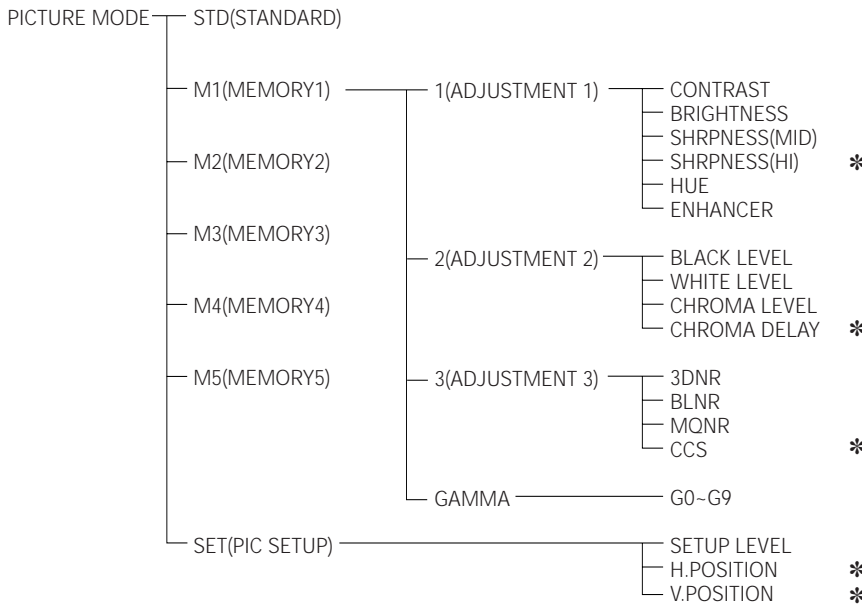
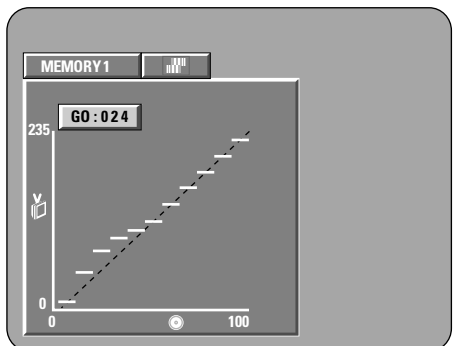
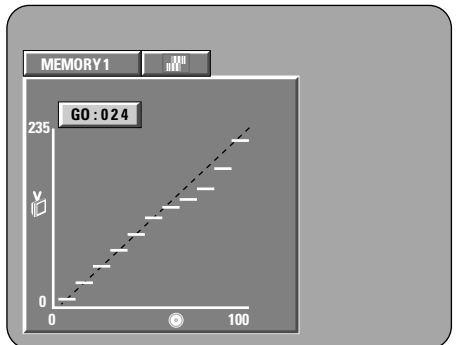
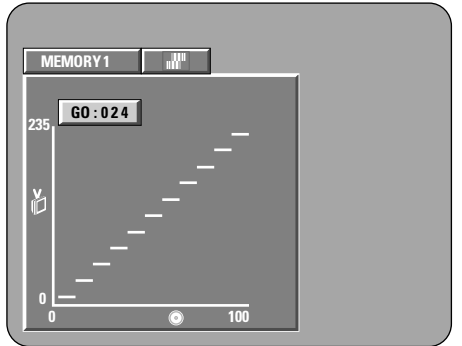

* Only effective for progressive scan.

12 USING THE ON-SCREEN DISPLAY

■ Use this function to display and change information on the disc (titles, chapters, time, etc.)

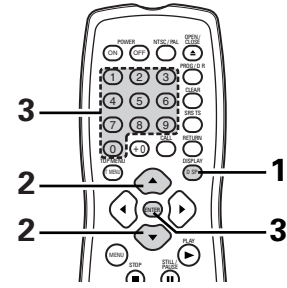

<p>1</p>	<p>In the play mode, press the DISPLAY button.</p> <ul style="list-style-type: none"> The On-Screen Display appears. The picture on the TV screen switches each time the button is pressed. The items displayed differ from disc to disc. <p>Example: For DVD audio discs</p> <ul style="list-style-type: none"> Normal playback screen Disc information screen <table border="1"> <tr> <td>GROUP</td> <td>01/02</td> <td>TRACK</td> <td>01 /10</td> </tr> <tr> <td>GROUP ELAPSED</td> <td colspan="3">0 : 00 : 01</td> </tr> <tr> <td>GROUP REMAIN</td> <td colspan="3">0 : 57 : 59</td> </tr> <tr> <td>TRACK ELAPSED</td> <td colspan="3">0 : 00 : 01</td> </tr> <tr> <td>TRACK REMAIN</td> <td colspan="3">0 : 05 : 59</td> </tr> </table> Disc information screen <table border="1"> <tr> <td>AUDIO</td> <td>1/1 : LPCM</td> <td>2 ch/ 96 kHz/24BIT</td> </tr> </table> <p>Example: For DVD video discs</p> <ul style="list-style-type: none"> Normal playback screen Disc information screen <table border="1"> <tr> <td>TITLE</td> <td>01/10</td> <td>CHAPTER</td> <td>01 /10</td> </tr> <tr> <td>TITLE ELAPSED</td> <td colspan="3">00 : 00 : 01</td> </tr> <tr> <td>TITLE REMAIN</td> <td colspan="3">01 : 10 : 59</td> </tr> <tr> <td>CHAPTER ELAPSED</td> <td colspan="3">00 : 00 : 01</td> </tr> <tr> <td>CHAPTER REMAIN</td> <td colspan="3">00 : 40 : 59</td> </tr> </table> Disc information screen <table border="1"> <tr> <td>AUDIO</td> <td>1/2 : DOLBY D3/2.1 ENGLISH</td> <td>SUBTITLE</td> <td>OFF</td> </tr> </table> 	GROUP	01/02	TRACK	01 /10	GROUP ELAPSED	0 : 00 : 01			GROUP REMAIN	0 : 57 : 59			TRACK ELAPSED	0 : 00 : 01			TRACK REMAIN	0 : 05 : 59			AUDIO	1/1 : LPCM	2 ch/ 96 kHz/24BIT	TITLE	01/10	CHAPTER	01 /10	TITLE ELAPSED	00 : 00 : 01			TITLE REMAIN	01 : 10 : 59			CHAPTER ELAPSED	00 : 00 : 01			CHAPTER REMAIN	00 : 40 : 59			AUDIO	1/2 : DOLBY D3/2.1 ENGLISH	SUBTITLE	OFF	<p>Example: For video CDs, Super audio CDs and music CDs</p> <ul style="list-style-type: none"> Normal playback screen Disc information screen <table border="1"> <tr> <td>TRACK</td> <td>05/ 10</td> </tr> <tr> <td>SINGLE ELAPSED</td> <td>02 : 11</td> </tr> <tr> <td>*TITLE</td> <td>SPECTRAL CANTICLE</td> </tr> <tr> <td>SINGLE REMAIN</td> <td>03 : 17</td> </tr> <tr> <td>TOTAL ELAPSED</td> <td>26 : 15</td> </tr> <tr> <td>TOTAL REMAIN</td> <td>32 : 05</td> </tr> </table> <p>* Some Super audio CDs contain text data. In this case, the album title and artist are displayed in the stop mode, and the title of the currently playing track is displayed in the play mode.</p>	TRACK	05/ 10	SINGLE ELAPSED	02 : 11	*TITLE	SPECTRAL CANTICLE	SINGLE REMAIN	03 : 17	TOTAL ELAPSED	26 : 15	TOTAL REMAIN	32 : 05
GROUP	01/02	TRACK	01 /10																																																										
GROUP ELAPSED	0 : 00 : 01																																																												
GROUP REMAIN	0 : 57 : 59																																																												
TRACK ELAPSED	0 : 00 : 01																																																												
TRACK REMAIN	0 : 05 : 59																																																												
AUDIO	1/1 : LPCM	2 ch/ 96 kHz/24BIT																																																											
TITLE	01/10	CHAPTER	01 /10																																																										
TITLE ELAPSED	00 : 00 : 01																																																												
TITLE REMAIN	01 : 10 : 59																																																												
CHAPTER ELAPSED	00 : 00 : 01																																																												
CHAPTER REMAIN	00 : 40 : 59																																																												
AUDIO	1/2 : DOLBY D3/2.1 ENGLISH	SUBTITLE	OFF																																																										
TRACK	05/ 10																																																												
SINGLE ELAPSED	02 : 11																																																												
*TITLE	SPECTRAL CANTICLE																																																												
SINGLE REMAIN	03 : 17																																																												
TOTAL ELAPSED	26 : 15																																																												
TOTAL REMAIN	32 : 05																																																												
<p>2</p>	<p>Use the ▲ and ▼ cursor buttons to select the item you wish to change.</p> <ul style="list-style-type: none"> The selected item is displayed with a yellow frame. <ol style="list-style-type: none"> For DVD audio discs The elapsed time of groups and tracks can be selected. For DVD video discs The elapsed time of titles, titles and chapters can be selected. For video CDs, Super audio CDs and music CDs The elapsed time of tracks, tracks can be selected. 	<p>Remote control unit</p>																																																											
<p>3</p>	<ol style="list-style-type: none"> Changing the elapsed time Input using the number buttons, then press the ENTER button. Example: For 1 minute 26 seconds → "00126" Changing the title, track or chapter <ul style="list-style-type: none"> For DVDs Input using the number buttons, then press the ENTER button. (For some discs it is not possible to change the title or chapter.) For video CDs, Super audio CDs and music CDs Input using the number buttons. Playback starts from that track. 	<p>Remote control unit Remote control unit</p>																																																											

13 PLAYING REPEATEDLY

■ Use this function to play your favorite audio or video sections repeatedly.

Playing Repeatedly (Repeat Playback)

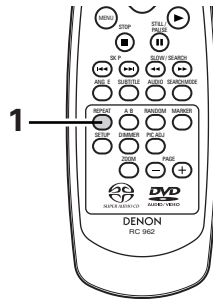

In the play mode, press the REPEAT button.

- The display on the TV screen switches each time the button is pressed, and the corresponding repeat play mode or normal playback mode is set.

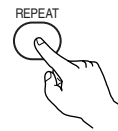

Remote control unit

① For DVD audio discs

- Normal playback

- Track repeated

TRACK REPEAT

- Group repeated

GROUP REPEAT

- Repeat playback cancelled

REPEAT OFF

② For DVD video discs

- Normal playback

- Chapter repeated

CHAPTER REPEAT

- Title repeated

TITLE REPEAT

- Repeat playback cancelled

REPEAT OFF

③ For video CDs, Super audio CDs and music CDs

- Normal playback

- Track repeated

TRACK REPEAT

- Entire disc repeated

DISC REPEAT

- Repeat playback cancelled

REPEAT OFF

1

* To return to normal playback:

Return to normal playback by pressing the REPEAT button until "REPEAT OFF" appears on the TV screen.

Playing a Certain Section Repeatedly (A-B Repeat Playback)

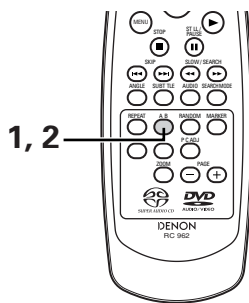

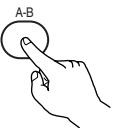
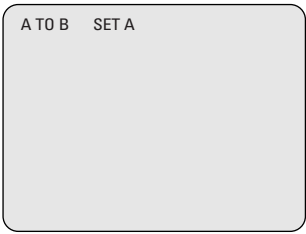
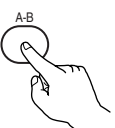
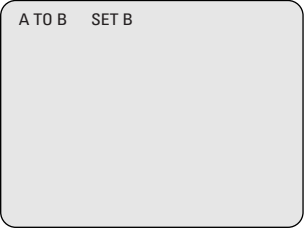
<p>1</p>	<p>During playback, press the A-B button.</p> <ul style="list-style-type: none"> • This sets start point A. 	 <p>Remote control unit</p> 
<p>2</p>	<p>Press the A-B button again.</p> <ul style="list-style-type: none"> • This sets end point B, and repeat playback of the A-B section starts. 	 <p>Remote control unit</p> 
<p>* To return to normal playback: Press the A-B button until "A TO B CANCELLED" appears on the TV screen.</p>		

NOTES:

- Repeat playback may not work for some DVDs.
- The repeat playback and A-B repeat playback functions will not work for DVDs and video CDs for which the elapsed time is not shown on the display during playback.
- In some cases, subtitles may not be displayed near the A and B points during A-B repeat playback.

14 PLAYING TRACKS IN THE DESIRED ORDER

- Use this function with DVD-AUDIO discs, video CDs, Super audio CDs and music CDs to play the tracks in the desired order.
- This function does not affect with DVD-VIDEO discs.

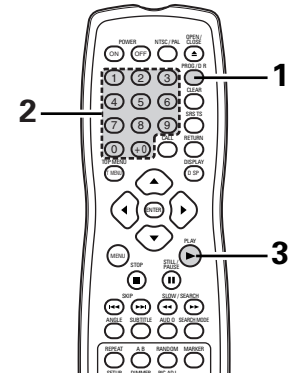
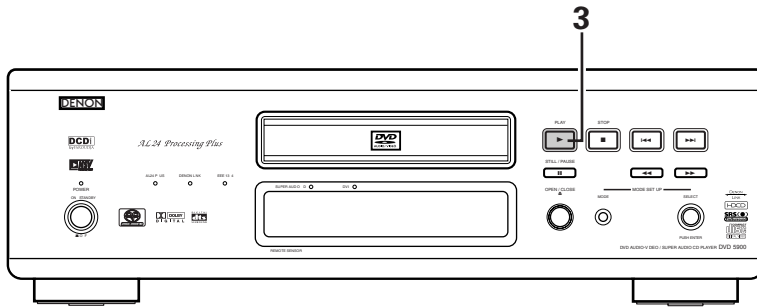

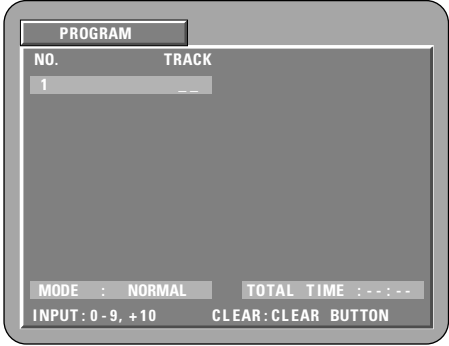
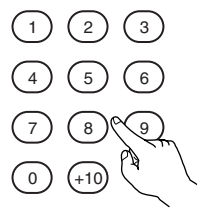
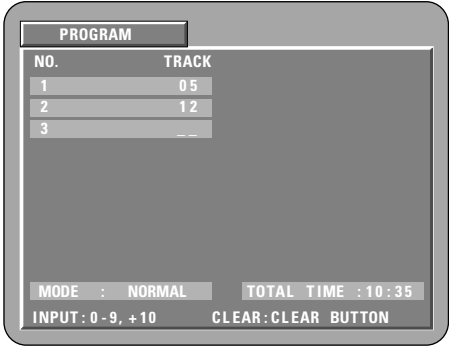
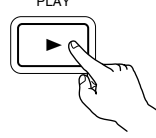
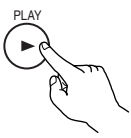
<p>1</p>	<p>In the stop mode, press the PROG/DIR button once.</p> <ul style="list-style-type: none"> The program selection screen appears. 	 <p>Remote control unit</p> 
<p>2</p>	<p>Use the number buttons to select the track number you want to program.</p> <p>EX: To program track 5 and track 12</p> <ul style="list-style-type: none"> With DVD-audio, group numbers can be specified and programmed. Bonus tracks, however, cannot be programmed. 	 <p>Remote control unit</p> 
<p>3</p>	<p>Press the PLAY button.</p> <ul style="list-style-type: none"> Playback of the tracks in the programmed order begins. 	 <p>Main unit</p>  <p>Remote control unit</p>
<p>* To return to normal playback: Press the STOP button to stop programmed playback, then press the PROG/DIR button. Now press the PLAY button to start normal playback from the beginning of the disc.</p> <p>* To clear tracks from the program: Press the STOP button. The program play screen appears. Press the CLEAR button to clear the last track in the program.</p> <p>* To clear the entire program: The entire program is cleared when the power is turned off or the disc is ejected.</p> <p>* To check the programmed contents, press the CALL button in the stop mode. The programmed contents are displayed step by step.</p> <p>* Up to 20 tracks can be programmed.</p>		

15 PLAYING TRACKS IN THE RANDOM ORDER

- Use this function with video CDs, Super audio CDs and music CDs to play the tracks in random order.
With DVD-AUDIO discs, random playback is performed within the selected group.
- This function does not affect with DVD-VIDEO discs.

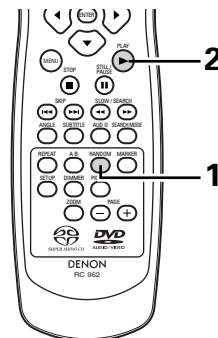
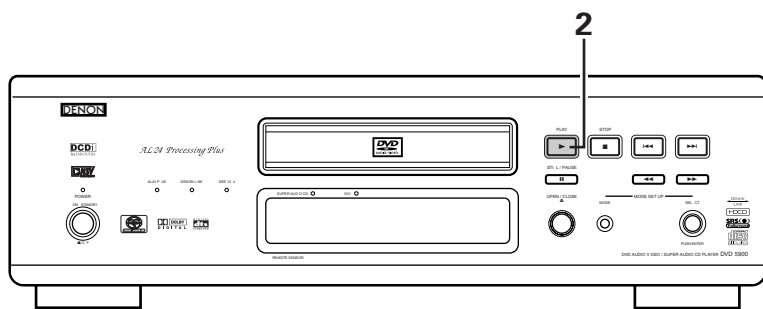

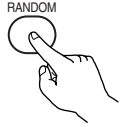
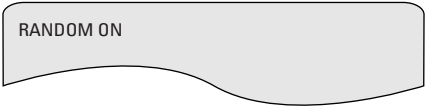
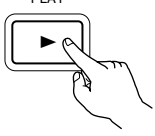
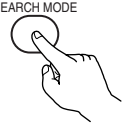
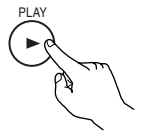
<p>1</p>	<p>In the stop mode, press the RANDOM button.</p> <ul style="list-style-type: none"> • The random play screen appears. 	 <p>Remote control unit</p> 
<p>2</p>	<p>Press the PLAY button.</p> <ul style="list-style-type: none"> • The tracks start playing in random order. * For DVD audio discs: When operating from the remote control unit, use the buttons to input the number of the group you want to play. 	 <p>Main unit</p>  <p>Remote control unit</p>  <p>Remote control unit</p> <p>* for DVD audio discs</p>
<ul style="list-style-type: none"> • Random playback is not possible for some discs. * To return to normal playback: Press the STOP button to stop random playback, then press the RANDOM button once. 		

16 PLAYING BACK WMA

■ Listening to WMA (Windows Media Audio) CD-R/CD-RW

- This unit can play CD-R/RW music files that have been recorded in the WMA (Windows Media Audio)* audio compression format.



Windows Media and the Windows logo are trademarks, or registered trademarks of Microsoft Corporation in the United States and/or other countries.

* WMA (Windows Media Audio): New audio coding of Microsoft Corporation.

*** Uses of recordings you have made other than for your personal enjoyment are not permitted under the Copyright Law without permission of the copyright holder.**

- The method of playback is the same as "Listening to Recorded MP3 CD/CD-R/CD-RW" on Pages 58 and 59.
 - In the file display of the disc information screen, WMA files will be displayed with the "WMA" icon instead of the "MP3" icon. (Files for which the "WMA" icon is not displayed cannot be played. There will be a skip and the next file with an icon will be played.)

NOTES:

- Files recorded with a sampling frequency (fs) of 44.1, and 48 kHz are supported.
- Programmed playback cannot be performed with WMA discs.
- The digital output at the time of WMA file playback is converted to PCM regardless of the initial settings.
- Please use discs that have been recorded in conformity with the ISO 9660 level 1/level 2 CD-ROM file system. (Extended formats are excluded.)
- Copyright protected files cannot be played. Also note that depending on the writing software and conditions, playback might not be possible, or the files might not be displayed properly.
- Playback of the CD-R/RW might not be possible depending on the disc characteristics, soiling, scratches, and other factors.
- Bit rates of 64 k to 160 kbps are supported for WMA files that have an extension of ".wma" or ".WMA".
- This unit can display the folder names and file names on the screen. Up to 11 half-width alphanumeric upper case characters and symbols (including the underscore symbol) can be displayed. Kanji, hiragana, katakana and other characters cannot be displayed.
- While in the stop condition, the DISPLAY button of the remote control can be used to switch and display the title names and the artist names. (One folder has a capacity of up to 99 files.)
- Recorded discs with no more than 99 files per folder are recommended. Multiple folder configurations are possible; however, depending on the configuration, recognition and playback of all the folders and files might not be possible.
- Multi-session discs and CD-R/RW that have not been finalized can also be played back; however, playback of discs that have had session closure within 10 sessions or have been finalized is recommended.
- Direct track selection using the remote control numerical keys (0 to 9, and +10) can specify up to 179 tracks (179 files) per folder. When 179 tracks are exceeded, while the unit is stopped, use the cursor buttons at the disc information screen to select the files, and use the play button or the ENTER button to play.

17 MP3 PLAYBACK

Listening to MP3 CD, CD-Rs and CD-RWs

■ There are many music distribution sites on the internet from which music files in MP3 format can be downloaded. Music downloaded as instructed on the site and written onto a CD-R/RW disc can be played on the DVD-5900.

If music recorded on commercially available music CDs is converted on a computer into MP3 files using an MP3 encoder (conversion software), the data on a 12 cm CD is reduced into about 1/10 the amount of the original data. Thus, when written in MP3 format, the data of about 10 music CDs can fit onto the one CD-R/RW disc. The one CD-R/RW disc can contain over 100 tracks.

* Values when 5-minute tracks are converted with a standard bit rate of 128 kbps into MP3 files and using a CD-R/RW disc with a capacity of 650 MB.

* **Uses of recordings you have made other than for your personal enjoyment are not permitted under the Copyright Law without permission of the copyright holder.**

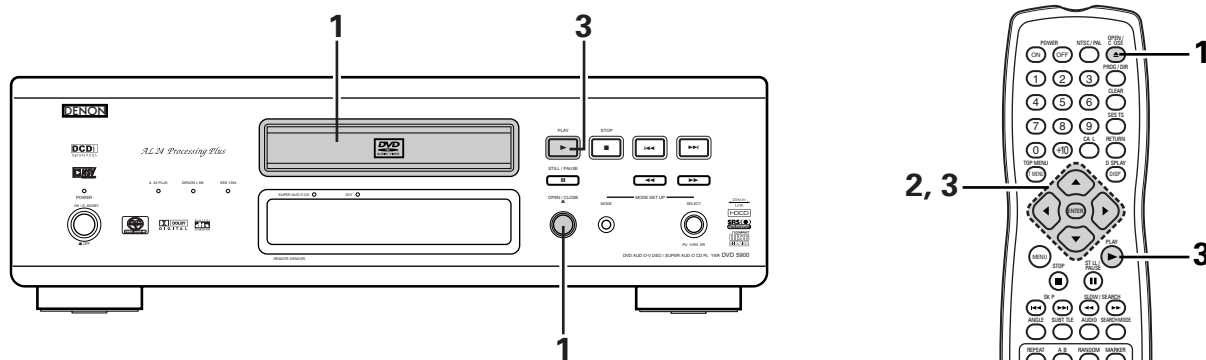

<p>1</p>	<p>Load the CD-R/RW disc on which the MP3 format music files have been written into the DVD-5900. (See page 23.)</p> <ul style="list-style-type: none"> When the disc is loaded in the DVD-5900, the disc information screen appears. If there are multiple folders, proceed to step 2. If there are no folders on the disc, proceed to step 3. 	<p>OPEN/CLOSE</p> <p>Main unit</p> <p>Remote control unit</p> <p>DISC INFORMATION</p> <table border="1"> <tr><td>ROOT</td><td>ROOT</td><td>0</td></tr> <tr><td>FOLDER1</td><td>FOLDER1</td><td>1</td></tr> <tr><td>FOLDER2</td><td>FOLDER2</td><td>2</td></tr> <tr><td>FOLDER3</td><td>FOLDER3</td><td>3</td></tr> <tr><td>FOLDER4</td><td>FOLDER4</td><td>4</td></tr> <tr><td>FOLDER5</td><td>FOLDER5</td><td>5</td></tr> </table> <p>PLAY MODE: FOLDER</p> <p>SIGNAL ELAPSED: - : - : -</p> <p>SINGLE: ▾▶◀ SINGLE: ▾▶◀ DECISION: ENTER BUTTON</p>	ROOT	ROOT	0	FOLDER1	FOLDER1	1	FOLDER2	FOLDER2	2	FOLDER3	FOLDER3	3	FOLDER4	FOLDER4	4	FOLDER5	FOLDER5	5
ROOT	ROOT	0																		
FOLDER1	FOLDER1	1																		
FOLDER2	FOLDER2	2																		
FOLDER3	FOLDER3	3																		
FOLDER4	FOLDER4	4																		
FOLDER5	FOLDER5	5																		
<p>2</p>	<p>Use the cursor buttons (▼, ▲, ◀ and ▶) to select the folder containing the file(s) you want to play, then press the ENTER button.</p> <p>* To change the folder</p> <p>Use the cursor buttons to select "ROOT", then press the ENTER button. The screen in step 1 reappears. Select the desired folder.</p>	<p>Remote control unit</p> <p>DISC INFORMATION</p> <table border="1"> <tr><td>ROOT</td><td>MP3 MP3_01</td><td>0</td></tr> <tr><td>FOLDER1</td><td>MP3 MP3_02</td><td>1</td></tr> <tr><td>FOLDER2</td><td>MP3 MP3_03</td><td>2</td></tr> <tr><td>FOLDER3</td><td>MP3 MP3_04</td><td>3</td></tr> <tr><td>FOLDER4</td><td>MP3 MP3_05</td><td>4</td></tr> <tr><td>FOLDER5</td><td>MP3 MP3_05</td><td>5</td></tr> </table> <p>PLAY MODE: FOLDER</p> <p>SIGNAL ELAPSED: - : - : -</p> <p>SINGLE: ▾▶◀ SINGLE: ▾▶◀ DECISION: ENTER BUTTON</p>	ROOT	MP3 MP3_01	0	FOLDER1	MP3 MP3_02	1	FOLDER2	MP3 MP3_03	2	FOLDER3	MP3 MP3_04	3	FOLDER4	MP3 MP3_05	4	FOLDER5	MP3 MP3_05	5
ROOT	MP3 MP3_01	0																		
FOLDER1	MP3 MP3_02	1																		
FOLDER2	MP3 MP3_03	2																		
FOLDER3	MP3 MP3_04	3																		
FOLDER4	MP3 MP3_05	4																		
FOLDER5	MP3 MP3_05	5																		

3

Use the ▲ and ▼ cursor buttons to select the MP3 file you want to play, then press the PLAY button or ENTER button.

- Playback starts.

* The display can be switched between the single elapsed time and the single remaining time and the track name by pressing the DISPLAY button.

* Programmed playback is not possible with MP3 discs.

*** To change the MP3 file**

Press the STOP button, then use the ▲ and ▼ cursor buttons to reselect the desired MP3 file.

*** To set the random play mode**

In the stop mode, press the RANDOM button.

Then press the PLAY button or ENTER button.

*** To set the repeat mode**

The repeat mode changes each time the REPEAT button is pressed.



*** To return to the initial disc information screen**

Press the STOP button, use the cursor button to select "ROOT", then press the ENTER button.

The screen in step 1 reappears.

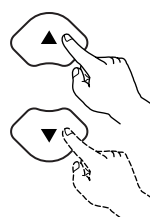

Remote control unit

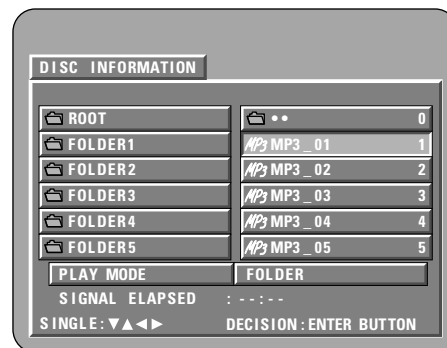

Remote control unit

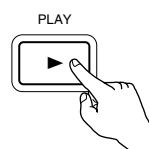

Main unit



Remote control unit

NOTES:

- The DVD-5900 is compatible with the "MPEG-1 Audio Layer 3" standards (sampling frequency of 44.1 or 48 kHz). It is not compatible with such other standards as "MPEG-2 Audio Layer 3", "MPEG-2.5 Audio Layer 3", MP1, MP2, etc.
- It may not be possible to play some CD-R/RW discs due to disc properties, dirt, warping, etc.
- The digital signals output when playing MP3 files are MP3 signals converted into PCM, regardless of whether the audio output presetting is set to "normal" or "PCM". The signals are output with the same sampling frequency as that of the music source.
- In general, the higher an MP3 file's bit rate, the better the sound quality. On the DVD-5900, we recommend using MP3 files recorded with bit rates of 128 kbps or greater.
- MP3 files may not be played in the expected order, since the writing software may change the position of the folders and the order of the files when writing them on the CD-R/RW.
- Programmed playback are not possible with MP3 discs.
- When writing MP3 files on CD-R/RW discs, select "ISO9660 level 1" as the writing software format. This may not be possible with some types of writing software. For details, refer to the writing software's usage instructions.
- The number of files playable with the DVD-5900 is approximately 600 or less.
- With the DVD-5900 it is possible to display folder names and file names on the screen like titles. The DVD-5900 can display up to 8 characters, consisting of numbers, capital letters, and the "_" (underscore) mark.
- If recorded in a format other than "ISO9660 level 1", normal display and playback may not be possible. In addition, folder and file names including other symbols will not be displayed properly.
- Be sure to add the extension ".MP3" to MP3 files. Files cannot be played if they have any extension other than ".MP3" or if they have no extension. (with Macintosh computers, MP3 files can be played by adding the extension ".MP3" after the file name consisting of up to 8 capital or numbers and recording the files on the CD-R/RW.)
- Do not apply stickers, tape, etc., to either the label side or the signal side of CD-R/RW discs. If adhesive gets on the surface of a disc, the disc may get stuck inside the DVD-5900 and be impossible to eject.
- The DVD-5900 is not compatible with packet write software.
- The DVD-5900 is not compatible with ID3-Tag.
- The DVD-5900 is not compatible with play lists.
- The DVD-5900 is not compatible with MP3 PRO.
- Do not play CD-R/RW discs containing any files other than music CD files (in CDDA format), WMA, MP3 and JPEG files. Doing so may result in malfunction or damage, depending on the type of file.

18 PLAYING STILL PICTURE FILES (JPEG FORMAT)

■ JPEG files stored on Kodak picture CDs, Fujicolor CDs, CD-Rs and CD-RWs can be played as a slide show and enjoyed on the DVD-5900.

Playing still picture

■ Kodak picture CDs and Fujifilm Fujicolor CDs can be played on the DVD-5900.

When a CD (recording still picture) is played, the photographs on the CD can be displayed on a TV.

("Picture CD" and "Fujicolor CD" are service by which photographs taken on conventional silver film cameras are converted into digital data and written on CDs. For details on Kodak picture CD, contact a store that offers Kodak development services. For details about Fuji Color CDs, please contact a store offering Fuji Photo Film developing services.)

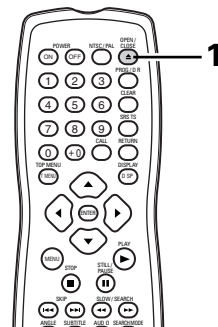
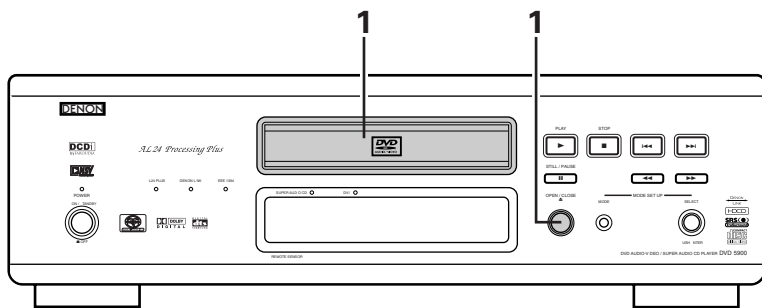

1

- Load the Kodak picture CD into the DVD-5900.
- When the disc is loaded, a slide show of the still pictures begins automatically.
 - The slide show continues until the STOP button is pressed.
- Load the Fujicolor CD into the DVD-5900.
- When the disc is loaded, a maximum of 9 still pictures are displayed automatically.
 - The slide show continues until the STOP button is pressed.

OPEN/CLOSE



Main unit

OPEN/CLOSE

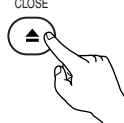

Remote control unit

Playing still pictures stored on CD-Rs/RWs

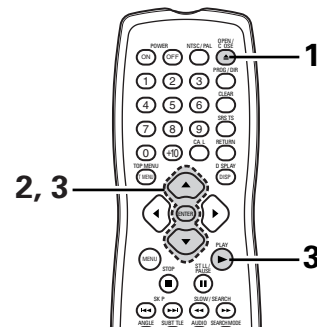
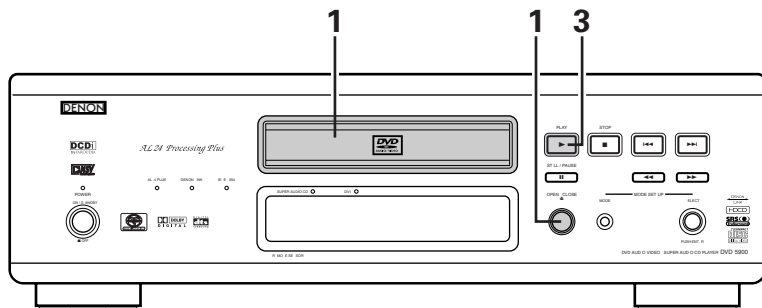

1

- Load the CD-R/RW on which the still pictures have been written into the DVD-5900.
- When the disc is loaded in the DVD-5900, the disc information screen appears.
 - If there are multiple folders, proceed to step 2.
 - If there are no folders on the disc, proceed to step 3.

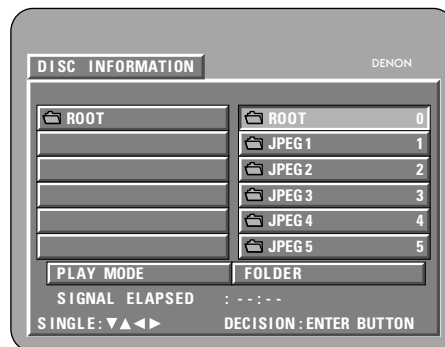

2

Use the ▲ and ▼ cursor buttons to select the folder containing the file(s) you want to play, then press the ENTER button.

*** To change the folder**

Use the cursor button to select "ROOT", then press the ENTER button. The screen in step 1 reappears. Select the desired folder.

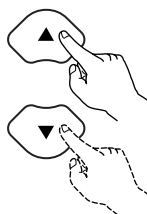

Remote control unit



Remote control unit

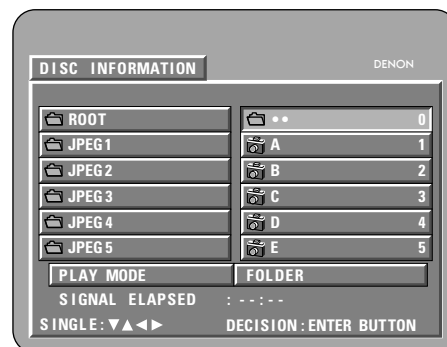

3

Use the ▲ and ▼ cursor buttons on the remote control unit to select the still picture file from which you want to start the slide show, then press the PLAY button or the ENTER button on the remote control unit.

- The slide show starts.
- Only the still picture files in the selected folder are played.

* Once all the still picture files in the folder have been played, the disc information screen reappears.

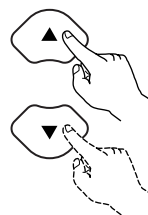

Remote control unit



Remote control unit

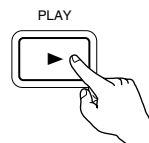
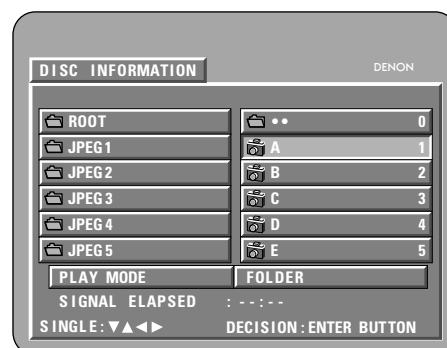

Main unit



Remote control unit

- * To view several of the still pictures stored on the disc at once:
 - To select and view a still picture (to start the slide show from a specific still picture), use the cursor buttons (▼, ▲, ◀ and ▶) to select the desired still picture, then press the ENTER button.
- * To temporarily stop the slide show:
 - Press the STILL/PAUSE button.
 - To resume the slide show, press the PLAY button.
- * To cue a still picture you want to view (from which you want to start the slide show):
 - During the slide show, press one of the SKIP (◀◀, ▶▶) buttons. Press the SKIP ◀◀ button to cue back to the previous still picture, the SKIP ▶▶ button to cue ahead to the next still picture.
- * Flipping and rotating still pictures:
 - Use the cursor buttons (▼, ▲, ◀ and ▶) to flip the still picture.
 - ▲ cursor button: The currently displayed still picture is flipped vertically.
 - ▼ cursor button: The currently displayed still picture is flipped horizontally.
 - ◀ cursor button: The currently displayed still picture is rotate 90° counterclockwise.
 - ▶ cursor button: The currently displayed still picture is rotate 90° clockwise.
- * Play the image in the zoom mode.
 - When the ZOOM button is pressed while playing a JPEG image ("ZOOM ON" is displayed on the screen at this time) zoom in and zoom out using the search keys.
 - ◀◀: zoom out, ▶▶: zoom in
 - When the image is zoomed, use the cursor buttons (▼, ▲, ◀ and ▶) to move the zoomed picture.
 - Continuous playback (SLIDE SHOW) is not possible in the zoom mode.
 - Zooming is not possible with files that have a low resolution.
- * The way of switching to the next image during continuous JPEG image playback (SLIDE SHOW) can be selected.
 - Preset the V.S.S. button on the remote control unit.
 - Select from SLIDE SHOW MODE 1 to MODE 11, MODERAND and MODENONE.

Special play modes for WMA and MP3 and JPEG files

Use the ◀ and ▶ cursor buttons to select the play mode, the ▲ and ▼ cursor buttons to select the special play mode.

- WMA (Only WMA files are played in order from the selected WMA files.)
- MP3 (Only MP3 files are played in order from the selected MP3 files.)
- JPEG (Only JPEG files are played in order from the selected JPEG files.)
- FOLDER (the WMA and MP3 and JPEG files in the folder are played in order starting from the selected file)
- FOLDER REPEAT (all the WMA and MP3 and JPEG files in the folder are played repeatedly starting from the selected file)
- DISC (all the WMA and MP3 and JPEG files on the disc are played in order starting from the selected file)
- DISC REPEAT (all the WMA and MP3 and JPEG files on the disc are played repeatedly starting from the selected file)
- RANDOM ON (all the WMA and MP3 and JPEG files in the folder are played in random order starting from the selected file)
- TRACK REPEAT (the select WMA or MP3 or JPEG file is played repeatedly)

NOTES:

- The DVD-5900 is compatible with image data stored in JPEG format, but Denon does not guarantee that all image data stored in JPEG format can be viewed.
- Files with sizes of up to 30 Mbytes can be displayed.
- It may not be possible to play some CD-Rs/RWs due to disc properties, dirt, scratches, etc.
- When storing JPEG files on the CD-R/RW, set the writing program to store the files in the "ISO9660 level 1" format.
- Be sure to give JPEG files the extension ".JPG" and ".JPE". Files with other extensions or with no extensions cannot be viewed on the DVD-5900.
- Do not apply stickers, tape, etc., to either the label side or the signal side of CD-R/RW discs. If adhesive gets on the surface of a disc, the disc may get stuck inside the DVD-5900 and be impossible to eject.
- Do not play CD-R/RW discs containing any files other than music CD files (in CDDA format), WMA, MP3 and JPEG files. Doing so may result in malfunction or damage, depending on the type of file.
- JPEG files written using Macintosh computers cannot be played.

19 USING THE MULTIPLE AUDIO, SUBTITLE AND ANGLE FUNCTIONS

Switching the Audio Language (Multiple Audio Function)

■ With DVDs containing multiple audio language signals, the audio language can be switched during playback.

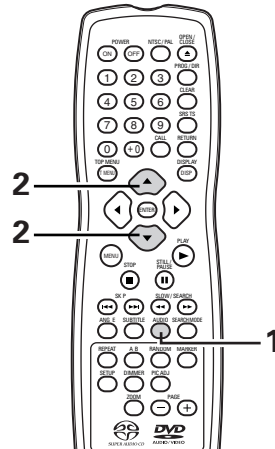

<p>1</p>	<p>During playback, press the AUDIO button.</p> <ul style="list-style-type: none"> The current audio language number is displayed. 	<p>Remote control unit</p>
<p>2</p>	<p>Use the ▲ and ▼ cursor buttons to select the desired language.</p> <ul style="list-style-type: none"> The display turns off when the AUDIO button is pressed. 	<p>Remote control unit</p>

NOTES:

- With some discs it is not possible to change the audio language during playback. In such cases, select from the DVD menu. (See page 66.)
- If the desired language is not set after pressing the ▲ and ▼ cursor buttons several times, the disc does not include that language.
- The language selected in the default settings (see page 26) is set when the power is turned on and when the disc is replaced.

Switching the Subtitle Language (Multiple Subtitle Function)

- With DVDs containing multiple subtitle language signals, the subtitle language can be switched during playback.

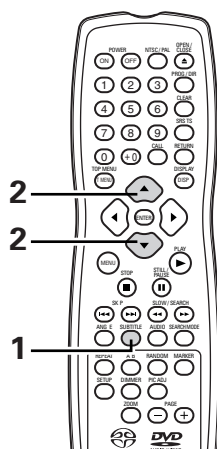

<p>1</p>	<p>During playback, press the SUBTITLE button.</p> <ul style="list-style-type: none"> The current subtitle language number is displayed. 	<p>Remote control unit</p>
<p>2</p>	<p>Use the ▲ and ▼ cursor buttons to select the desired language.</p> <ul style="list-style-type: none"> The display turns off when the SUBTITLE button is pressed. 	<p>Remote control unit</p>

NOTES:

- If the desired language is not set after pressing the ▲ and ▼ cursor buttons several times, the disc does not include that language.
- The subtitle language set with the default settings (see page 26) is set when the power is turned on and when the disc is replaced. If that language is not included on the disc, the disc's default language is set.
- When the subtitle language is changed, several seconds may be required for the new language to appear.
- When a disc supporting the closed caption is played, the subtitle and the closed caption may overlap each other on the TV monitor. In this case, turn the subtitle off.

Switching the Angle (Multiple Angle Function)

■ With DVDs containing multiple angle signals, the angle can be switched during playback.

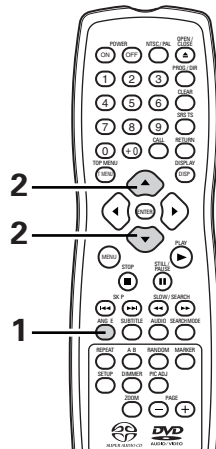

<p>1</p>	<p>During playback, press the ANGLE button.</p> <ul style="list-style-type: none"> • The current angle number is displayed. 	<p>Remote control unit</p>
<p>2</p>	<p>Use the ▲ and ▼ cursor buttons to select the desired angle.</p> <ul style="list-style-type: none"> • The display turns off when the ANGLE button is pressed. 	<p>Remote control unit</p>

NOTES:



- The multiple angle function only works with discs on which multiple angles are recorded.
- "ANGLE" lights on the main unit's display when playing a section recorded in the multi-angle mode.
- At scenes where multiple angles are recorded, the angle can be switched.

20 USING THE MENUS

Using the Top Menu

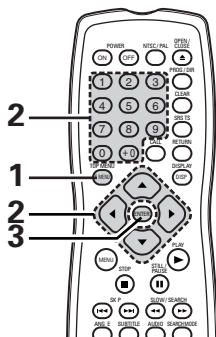
■ For DVDs containing multiple titles, the desired title can be selected and played from the top menu.

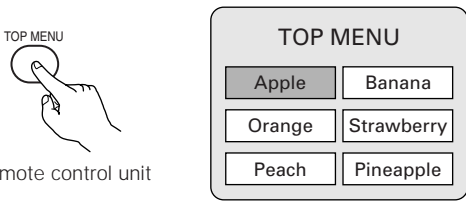
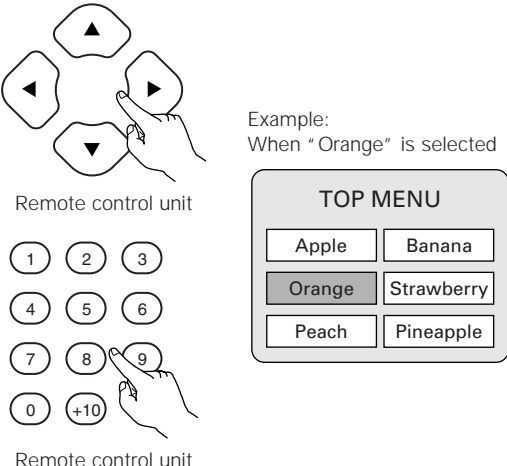

<p>1</p>	<p>During playback, press the TOP MENU button.</p> <ul style="list-style-type: none"> The top menu appears. 	<p>Example:</p>  <p>Remote control unit</p>
<p>2</p>	<p>Use the cursor or number buttons to select the desired title.</p> <ul style="list-style-type: none"> If you select the title number using the number buttons, skip step 3 below. 	 <p>Remote control unit</p> <p>Remote control unit</p> <p>Example: When "Orange" is selected</p>
<p>3</p>	<p>Press the ENTER button.</p> <ul style="list-style-type: none"> Playback starts. Playback also starts if the PLAY button is pressed. 	 <p>Remote control unit</p>

Using the DVD Menu



Some DVDs include special menus called DVD menus.

For example, DVDs with complex contents may contain guide menus, and DVDs with multiple languages may contain audio and subtitle language menus.

These menus are called "DVD menus".

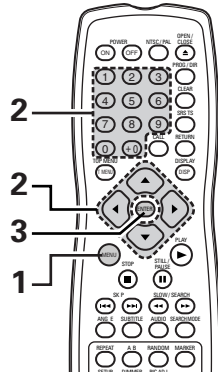
Here we describe the general procedure for using DVD menus.

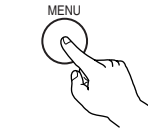
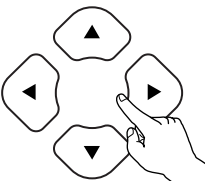
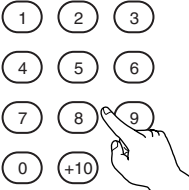

<p>1</p>	<p>During playback, press the MENU button.</p> <ul style="list-style-type: none"> The DVD menu appears. 	<p>Example:</p>  <p>Remote control unit</p> <div data-bbox="1205 840 1463 1032" style="border: 1px solid black; padding: 5px;"> <p style="text-align: center;">DVD MENU</p> <p>1. SUB TITLE</p> <p>2. AUDIO</p> <p>3. ANGLE</p> </div>
<p>2</p>	<p>Use the cursor or number buttons to select the desired item.</p> <ul style="list-style-type: none"> If you select the item using the number buttons, skip step 3 below. 	 <p>Remote control unit</p>  <p>Remote control unit</p> <div data-bbox="1205 1202 1463 1464" style="border: 1px solid black; padding: 5px;"> <p style="text-align: center;">DVD MENU</p> <p>1. SUB TITLE</p> <p style="background-color: #cccccc;">2. AUDIO</p> <p>3. ANGLE</p> </div>
<p>3</p>	<p>Press the ENTER button.</p> <ul style="list-style-type: none"> The selected item is set. If more menus appear, repeat steps 2 and 3. 	 <p>Remote control unit</p>

21 MARKING SCENES YOU WANT TO SEE AGAIN

■ Set marks at scenes you want to see again so that you can start playback from the marked position whenever you want.

Setting Marks (DVD-AUDIO / DVD-VIDEO)

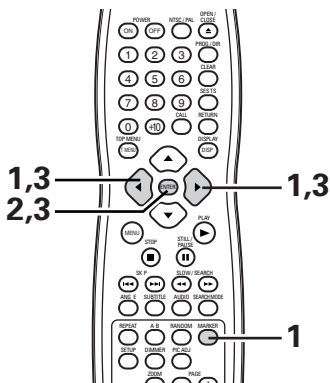

1	<p>During playback, press the MARKER button.</p> <ul style="list-style-type: none"> The marker screen appears. Use the ◀ and ▶ cursor buttons to select the "X" marks. "X" is displayed if the mark is not set. 	<p>Remote control unit</p>
2	<p>Press the ENTER button at the scene you want to mark.</p> <ul style="list-style-type: none"> A number is displayed. Up to five marks can be set. (To select another marker, use the cursor buttons (◀, ▶).) 	<p>Remote control unit</p>

Calling Out Marked Scenes and Clearing Marks

3	<p>Use the ◀ and ▶ cursor buttons to select the marker number and press the ENTER button.</p> <ul style="list-style-type: none"> If the marker screen is not displayed during playback, press the MARKER button to display it. 	<p>Remote control unit Remote control unit</p>
<p>* To clear the marker display: Press the MARKER button.</p> <p>* To clear a marker: Use the ◀ and ▶ cursor buttons to select a marker number and press the CLEAR button.</p> <ul style="list-style-type: none"> You can clear existing markers, but they are restored when you open the disc tray or switch the unit to standby. 		

NOTES:

- All the markers added with this unit are cleared when the unit is switched to standby or the disc tray is opened.
- Depending on where the marker is set, subtitles may not be displayed.

22 PLAYING IN THE ZOOM MODE

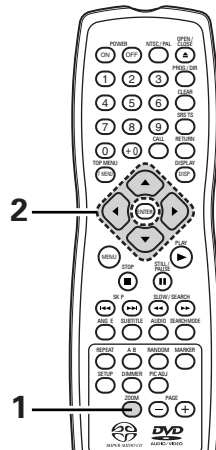

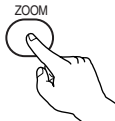
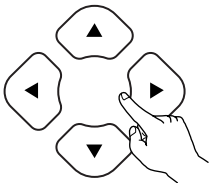
<p>1</p>	<p>In the play or pause mode, press the ZOOM button.</p> <ul style="list-style-type: none"> The zoom rate increases each time the ZOOM button is pressed. <p>For DVD video discs and video CDs: OFF → x1.5 → x2 → x4 → OFF</p> <p>For DVD audio discs: OFF → x2 → x4 → OFF</p> <ul style="list-style-type: none"> When "PLAYER MODE" at "OTHER SETTING" in "SETUP" is set to "AUDIO", zooming is not possible at the top menu or with still pictures. When "PLAYER MODE" at "OTHER SETTING" in "SETUP" is set to "VIDEO", zooming is not possible at the top menu. 	 <p>Remote control unit</p>
<p>2</p>	<p>Use the cursor buttons (▼, ▲, ◀ and ▶) to move the zoomed picture.</p>	 <p>Remote control unit</p>

NOTES:

- Zooming is not possible with some discs.
- The zoom function may not work properly at some scenes.
- Zooming is not possible at the top menu or the menu screen.
- When the picture is enlarged, the picture quality may be decreased and the picture may be blurred.

23 TROUBLESHOOTING

Check again before assuming the player is malfunctioning

■ Are all the connections correct ?

■ Are you following the instructions in the manual ?

■ Are the amplifier and speakers operating properly ?

If the DVD-5900 does not seem to be functioning properly, check the table below. If this does not solve the problem, the DVD-5900 may be damaged. Turn off the power, unplug the power cord from the power outlet, and contact your store of purchase or nearest Denon sales office.

Symptom	Check	Page
Power does not turn on.	<ul style="list-style-type: none"> Plug the power supply cord securely into the power outlet. 	10-18, 20
Playback does not start when PLAY button is pressed. Playback stops immediately.	<ul style="list-style-type: none"> Is there condensation on the disc or player ? (Let stand for 1 or 2 hours.) Discs other than DVDs, SuperAudio CDs, video CDs and music CDs cannot be played. Disc is dirty. Wipe off the dirt. 	- 8 9
Picture does not appear.	<ul style="list-style-type: none"> Check the connections. Check that VIDEO OUT has not been set to "VIDEO OFF" or "ALL OFF" for PURE DIRECT MODE. Set the TV's input to "video" . When the DVI connector output the signals, no progressive signals from the component video connector. If you wish to use the component video output, set to "DVI OFF" for DVI SETUP. 	10-18 47, 48 - 47, 48
Sound is not produced or sound quality is poor.	<ul style="list-style-type: none"> Check the connections. Properly set the input of the TV, stereo, etc. Check the "DIGITAL OUT" and "COMPRESSION" settings. Digital signals cannot be output with Super audio CDs. Use analog connections. Area/layer of Super audio CD being played (CD/stereo/multi-channel) does not match amplifier connections. 	10-18 - 33, 36, 40, 41 14, 15 14, 15, 33, 35
Menu playback of video CD's is not possible.	<ul style="list-style-type: none"> Menu playback is not possible with anything but video CDs with playback control. 	42
Picture is disturbed during the search operation.	<ul style="list-style-type: none"> Some disturbance is normal. 	-
Buttons do not operate.	<ul style="list-style-type: none"> Some operations are disabled for some discs. 	43
No subtitles are displayed.	<ul style="list-style-type: none"> Subtitles are not displayed for DVDs not containing subtitles. Subtitles are turned off. Turn the subtitles setting on. 	- 26
Audio (or subtitle) language does not switch.	<ul style="list-style-type: none"> The audio (or subtitle) language does not switch for discs which do not include multiple audio (or subtitle) languages. For some discs the audio (or subtitle) language cannot be switched when the operation to switch it is performed, but can be switched on the menu screens. 	- 66
Angle does not switch.	<ul style="list-style-type: none"> The angle cannot be switched for DVDs which do not contain multiple angles. In some cases multiple angles are only recorded for specific scenes. 	64
Playback does not start when the title is selected.	<ul style="list-style-type: none"> Check the "RATINGS" setting. 	38, 39
The password for rating level has been forgotten. Reset all the setting to Factory Preset.	<ul style="list-style-type: none"> While the player is in the stop mode, hold the player's SKIP ►►I button and the PLAY button down simultaneously and then hold the OPEN/CLOSE button down for longer than 3 seconds (until "INITIALIZE" disappears from the TV monitor). The lock will be released and all default settings and picture settings will return to the default values. 	-
The disc is not played with the audio or subtitle language set as the default setting.	<ul style="list-style-type: none"> The disc does not play with the selected audio or subtitle language if that audio or subtitle language is not included on that DVD. 	26-30
Picture is not displayed in 4:3 (or 16:9).	<ul style="list-style-type: none"> Set the "TV ASPECT" default setting to the proper setting for the connected TV. 	31
Menu screen messages for the desired language do not display.	<ul style="list-style-type: none"> Check the default setting for the disc language's menu language. 	26, 27
Remote control unit does not operate.	<ul style="list-style-type: none"> Check that the batteries are inserted in the proper "⊕" and "⊖" directions. The batteries are dead. Replace them with new batteries. Point the remote control unit at the remote control sensor when operating it. Operate the remote control unit within a distance of 7 meters from the remote control sensor. Remove the obstacle between the remote control unit and remote control sensor. 	21 21 21 21 21

24 MAIN SPECIFICATIONS

Signal system:	NTSC/PAL
Applicable discs:	(1) DVD-Audio/DVD-Video discs 1-layer 12 cm single-sided discs, 2-layer 12 cm single-sided discs, 2-layer 12 cm double-sided discs (1 layer per side) 1-layer 8 cm single-sided discs, 2-layer 8 cm single-sided discs, 2-layer 8 cm double-sided discs (1 layer per side) (2) Super audio CDs Single layer 12 cm discs, Dual layer 12 cm discs, Hybrid layer 12 cm discs (3) Compact discs (CD-DA, Video CD) 12 cm discs, 8 cm discs
S-Video output:	Y output level: 1 Vp-p (75 Ω/ohms) C output level: 0.286 Vp-p Output connectors: S connectors, 2 sets
Video output:	Output level: 1 Vp-p (75 Ω/ohms) Output connector: Pin jacks, 2 sets
Component output:	Y output level: 1 Vp-p (75 Ω/ohms) PB/CB output level: 0.648 Vp-p (75 Ω/ohms) PR/CR output level: 0.7 Vp-p (75 Ω/ohms) Output connector: Pin jack, 1 set BNC jack, 1 set
DVI output:	Output connector: DVI-D connector, 1 set
Audio output:	Output level: 2 Vrms 2 channel (FL, FR) output connector: Pin jacks, 2 sets Multi channel (C, SW, SL, SR) output connector: Pin jack, 1 set
Audio output properties:	(1) Frequency response ① DVDs (linear PCM) : 2 Hz to 22 kHz (48 kHz sampling) : 2 Hz to 44 kHz (96 kHz sampling) : 2 Hz to 88 kHz (192 kHz sampling) ② Super audio CDs : 2 Hz to 100 kHz ③ CDs : 2 Hz to 20 kHz (2) S/N ratio : 120 dB (3) Total harmonic distortion : 0.0008 % (4) Dynamic range : 110 dB
Digital audio output:	Optical digital output : Optical connector, 1 set Coaxial digital output : Pin jack, 1 set DENON LINK output: DENON LINK connector, 1 set IEEE 1394 terminal: IEEE 1394 connector, 2 sets
Power supply:	AC 120 V, 60 Hz
Power consumption:	43 W
Maximum external dimensions:	434 (width) x 139 (height) x 434 (depth) mm (17-3/32" x 5-15/32" x 17-3/32") (including protruding parts)
Mass:	12.8 kg (28 lbs 3.5 oz)
Remote control unit:	RC-962
Type:	Infrared pulse
Power supply:	DC 3 V, 2 R6P/AA batteries

This product incorporates copyright protection technology that is protected by method claims of certain U.S. patents and other intellectual property rights owned by Macrovision Corporation and other rights owners. Use of this copyright protection technology must be authorized by Macrovision Corporation, and is intended for home and other limited viewing uses only unless otherwise authorized by Macrovision Corporation. Reverse engineering or disassembly is prohibited.

* Design and specifications are subject to change without notice in the course of product improvement.

— CONTENIDO —

1 Características	138, 139	14 Reproducción de Pistas en el Orden Deseado.....	187
2 Discos	140	15 Reproducción de las Pistas en Orden Aleatorio	188
3 Precauciones en la Manipulación de Discos	141	16 Reproducción de WMA	189
4 Conexiones	142 ~ 150	17 Reproducción de MP3.....	190, 191
5 Nombre de Partes y Funciones.....	151, 152	18 Reproducción de archivos de imágenes fijas (formato JPEG).....	192 ~ 194
6 Unidad de Control Remoto.....	153, 154	19 Utilización de las Funciones de Audio, Subtitulado y Ángulo Múltiples	195 ~ 197
7 Carga de Discos.....	155	20 Utilización de los Menús	198, 199
8 Cambio de los Ajustes por Defecto	156 ~ 173	21 Marcado de Escenas que desee ver de nuevo	200
9 Reproducción	174 ~ 178	22 Reproducción en Modo Zoom.....	201
10 Uso del Configurador de Modos (Mode Setup)	179, 180	23 Solución de Problemas	202
11 Ajuste de la Calidad de la Imagen.....	180 ~ 183	24 Especificaciones Principales.....	203
12 Uso de la visualización en On-Screen.....	184		
13 Reproducción Repetidamente	185, 186		

• ACCESORIOS

Compruebe que los siguientes elementos se encuentran en la caja junto con la unidad principal:

1 Cable de audio.....	1	6 Cable DENON LINK.....	1
2 Cable de vídeo.....	1	7 Cable IEEE1394	1
3 Unidad de control remoto (RC-962).....	1	8 Instrucciones de operación	1
4 Pilas "AA" (R6P).....	2	9 Lista de puntos de servicio técnico.....	1
5 Cable de alimentación	1		

1 CARACTERÍSTICAS

1. Conectores de transferencia digital

El DVD-5900 se puede conectar a otro componente Denon compatible de transferencia digital (amplificador AV, etc.) por medio de un solo cable (incluido) para obtener un sonido digital de alta calidad con poca pérdida en la transferencia.

(1) Terminal Denon Link

Esta terminal se puede utilizar para la transferencia digital de señales de vídeo de DVD, pero también para señales de multicanals de audio DVD.

(2) Terminal IEEE1394

Esta terminal se puede utilizar para la transferencia digital de señales de vídeo de DVD, pero también para señales de audio de DVD, de Súper Audio CD y para otras señales de audio multicanal.

2. Compatibilidad de reproducción multicanal de súper audio CD

Además de reproducir discos de vídeo y audio DVD, el DVD-5900 puede reproducir súper audio CDs multicanales con un margen de frecuencias de reproducción que cubre 100 kHz y un margen dinámico de 120 dB o superior dentro del margen de frecuencia audible, y se pueden emitir un máximo de 5.1 canales.

3. AL24 Processing Plus en todos los canales

El AL24 Processing Plus compensa la información digital de entrada para reproducir el sonido mediante ondas analógicas de una forma lo más parecida posible a los sonidos reales y con calidad de 24 bits. El resultado es un aumento de las capacidades de reproducción musical de las resonancias, etc., a niveles bajos, para conseguir un sonido que parece transportarnos a una sala de conciertos.

Equipado no sólo para los canales derechos e izquierdos delanteros, sino también para los canales de los surround derecho, izquierdo y central y del subwoofer.

4. Convertidor de 24-bit D/A de alta precisión

El circuito de reproducción de audio incluye un avanzado convertidor D/A tipo segmento con especificaciones técnicas sobresalientes en el mercado, fabricado por Burr-Brown, una empresa con una reputación establecida para los convertidores D/A. Este convertidor D/A de alto rendimiento permite no solo la introducción de datos de 24-bit/192 kHz de discos de audio DVD, sino que también incluye un filtro analógico puro FIR para una reproducción DSD ideal de súper audio CDs. Adicionalmente, el DAC se utiliza con plena libertad para los canales de sonido envolvente, central y LFE así como también para proporcionar una calidad de sonido óptima durante la reproducción multicanal.

5. Descodificador HDCD® (High Definition Compatible Digital®) (NOTA 1)

La HDCD es una tecnología de codificación/descodificación que reduce significativamente el nivel de distorsión que se da durante la grabación digital, al mismo tiempo que mantiene la compatibilidad con el formato de CD convencional. La tecnología HDCD permite que los datos de 20 bits puedan convertirse en datos de 16 bits, propios de los CDs actuales, sin pérdida en la calidad del sonido.

La utilización de este descodificador HDCD hace posible conseguir la alta resolución y baja distorsión características de la tecnología HDCD durante la reproducción de discos compatibles con HDCD. La tecnología digital de DENON optimiza las posibilidades de la alta calidad de sonido de la tecnología HDCD. Más aún, los CDs normales, CDs compatibles con HDCD son identificados de forma automática, y se utiliza el sistema de procesamiento de señal digital óptimo para el tipo de disco que se esté usando.

6. Descodificador Dolby Digital (AC-3)/DTS (NOTA 2, 3)

El modelo DVD-5900 está equipado con un descodificador Dolby Digital (AC-3)/DTS integrado, que le permite recrear la atmósfera de una sala de cine o de conciertos, al usar el DVD-5900 en combinación con un amplificador y altavoces AV.

7. Circuito de escaneado progresivo "DCDi™" (NOTA 4)

El DVD-5900 está equipado con un circuito de escaneado progresivo "DCDi™" de alta precisión, que le permite reproducir películas y otras imágenes en DVDs con una calidad cercana a la del original.

8. Convertidor D/A de vídeo de 12 bits/216 MHz (NOTA 5)

El DVD-5900 utiliza un convertidor D/A que lleva a cabo la conversión D/A de todas las señales de vídeo a 12 bits y permite un sobremuestreo 8X en el modo progresivo para conseguir la imagen de alta calidad que se les supone a los DVDs. Además, la tecnología NSV reduce el ruido mediante la conversión D/A.

9. Diseño absolutamente resistente a las vibraciones

- (1) Mecanismo que utiliza un cargador híbrido.
- (2) El mecanismo de recogida está situado en el centro para reducir los efectos de las vibraciones externas.
- (3) Un bastidor pesado y un centro de gravedad bajo se combinan para obtener un diseño con bajas vibraciones.

10. Funciones múltiples















- (1) Función de reproducción de imágenes fijas
Los CDs Kodak Picture (NOTA 6) y Fujifilm Fujicolor (NOTA 7) pueden reproducirse en la unidad DVD-5900. También pueden reproducirse imágenes fijas almacenadas en formato JPEG en soporte CD-R/RW.
- (2) Función de reproducción Windows Media™ (NOTA 8)
Los CDs Windows Media™ pueden reproducirse en la unidad DVD-5900.
- (3) Función de audio múltiple
Selección de hasta 8 idiomas de audio.
(El número de idiomas ofrecidos varía de un DVD a otro.)
- (4) Función de subtítulos múltiple
Selección de hasta 32 idiomas de subtítulos.
(El número de idiomas ofrecido varía de un DVD a otro.)
- (5) Función de ángulo múltiple
El ángulo de visión puede cambiarse.
(Para DVDs en los que se han grabado varios ángulos.)
- (6) Función GUI (Graphical User Interface)
El botón DISPLAY del mando a distancia puede utilizarse para mostrar información sobre el reproductor y el disco en la pantalla de televisión.
- (7) Función de marcador
Pueden almacenarse en memoria las posiciones de hasta cinco escenas, de modo que usted podrá ver sus escenas favoritas siempre que quiera.
- (8) Función de desactivación de reproducción
Esta función puede utilizarse para desactivar la reproducción de aquellos DVDs que no quiera que vean sus hijos.

NOTAS:

1. ®, HDCD®, High Definition Compatible Digital® y Microsoft® son marcas registradas de Microsoft Corporation, Inc. en Estados Unidos y/o el resto de países. El sistema HDCD se fabrica bajo licencia de Microsoft Corporation, Inc. Este producto está cubierto por una o más de una de las siguientes patentes: en los Estados Unidos: 5.479.168, 5.638.074, 5.640.161, 5.808.574, 5.838.274, 5.854.600, 5.864.311, 5.872.531, y en Australia: 669114. Otras patentes pendientes.
2. Fabricado bajo licencia de los Laboratorios Dolby. "Dolby" y la doble "D" son símbolos de marca registrada de los Laboratorios Dolby. Trabajo confidencial no publicado ©1992 - 1998 Laboratorios Dolby. todos los derechos reservados.
3. "DTS" e "DTS Digital Surround" son marcas registradas de Digital Theater Systems, Inc.
4. "DCDi™" es una marca registrada de Faroodja, una división de Genesis Microchip Inc.
5. "NSV" es una marca registrada de Analog Devices, Inc.
6. "KODAK" es una marca registrada de Eastman Kodak Company.
7. "FUJICOLOR CD" es una marca registrada de Fuji Photo Film Co, Ltd.
8. "Windows Media™" y "Windows™" son marcas registradas de Microsoft Corporation, Inc.

2 DISCOS

- En el DVD-5900 pueden utilizarse los tipos de discos que figuran en la tabla que sigue a continuación. Las marcas están indicadas en las etiquetas o estuches de los discos.

Discos utilizables	Marca (logo)	Señales grabadas	Tamaño del disco
Video DVD Audio DVD (NOTA 1)	  	Audio digital + vídeo digital (MPEG2)	12 cm
DVD-R DVD-RW (NOTA 2)	   		8 cm
Súper audio CD		Audio digital	12 cm
CD de Video (NOTA 1)		Audio digital + vídeo digital (MPEG1)	12 cm 8 cm
CD CD-R CD-RW (NOTA 3)	  	MP3 Imagen digital (JPEG)	12 cm 8 cm
CD de imagen		JPEG	12 cm
CD Fujicolor		JPEG	12 cm
WMA (Windows Media Audio)		Audio digital	12 cm

■ En el DVD-5900 no se pueden reproducir los siguientes tipos de discos:

- DVDs con números de región que no sea "1" o "ALL"
- DVD-ROM/RAMs
- CD-ROMs (excepto archivos MP3, JPEG o WMA)
- CVD/VSDs
- CDVs (Sólo se puede reproducir la parte de audio.)
- CD-Gs (Sólo se da salida al audio.)
- Photo CDs

NOTA 1: Algunos discos de DVD audio, DVD vídeo y CD vídeo no funcionan tal y como se describe en este manual debido a las intenciones de los fabricantes de estos discos.

NOTA 2: Reproducción de discos DVD-R y DVD-RW
Los discos DVD-R y DVD-RW grabados en formato de vídeo en una grabadora de DVD pueden reproducirse en el DVD-5900.

Los discos que no hayan sido finalizados no pueden reproducirse.

Dependiendo del estado de grabación del disco, puede que éste no sea aceptado o que no pueda reproducirse con normalidad (la imagen o el sonido pueden no ser perfectos, etc.).

NOTA 3: De acuerdo con la calidad de grabación, algunos CD-R/RW no se pueden reproducir.

NOTA:

- Este reproductor de vídeo ha sido diseñado y fabricado cumpliendo con la información de gestión regional que aparece impreso sobre el disco DVD. Si el número de región del disco DVD no corresponde al número de región del reproductor, éste disco no podrá ser reproducido por éste reproductor. El número de región de éste reproductor de DVD es 1.



■ Terminología utilizada con los discos

• Grupos y pistas (DVD-audios)

Los DVD-audios se dividen en varias secciones de gran tamaño, llamadas "grupos", y secciones más pequeñas, llamadas "pistas".

Se asignan unos números a estas secciones. Estos números se denominan "números de grupo" y "números de pista".

Por ejemplo:

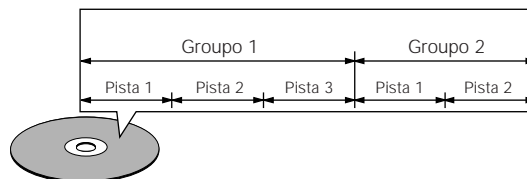

• Títulos y capítulos (Vídeo-DVDs)

Los vídeo-DVDs están divididos en varias secciones grandes denominadas "títulos" y secciones pequeñas denominadas "capítulos".

A estas secciones se asignan números. Estos números se denominan "números de títulos" y "números de capítulos".

Por ejemplo:

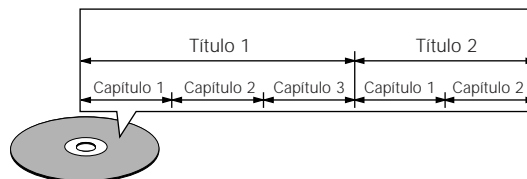

• Pistas (súper audio CDs, CDs de vídeo y de música)

Los súper audio CDs, CDs de vídeo y de música están divididos en secciones llamadas "pistas".

A estas secciones se asignan números. Estos números se denominan "números de pista".

Por ejemplo:

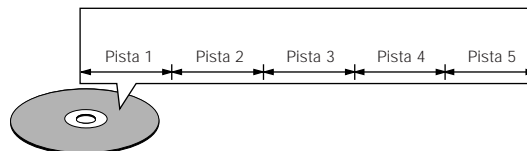

• Control de reproducción (CDs de vídeo)

Los CDs de vídeo que incluyen las palabras "playback control" en el disco o en el estuche están equipados con una función de visualización de menús en la pantalla del televisor para poder seleccionar la posición deseada, ver información, etc., en forma de diálogo.

En este manual, la reproducción de CDs de vídeo que emplean tales menús se denomina "reproducción de menús".

Los CDs de vídeo con control de reproducción pueden ser utilizados en el DVD-5900.

3 PRECAUCIONES EN LA MANIPULACIÓN DE DISCOS

Discos

Sólo los discos que incluyan las marcas indicadas en la página 140 pueden ser reproducidos en el DVD-5900.

Observe, sin embargo, que los discos con formas especiales (discos con forma de corazón, discos hexagonales, etc.) no se pueden reproducir en el DVD-5900. No intente reproducir tales discos, ya que podría dañar el reproductor.

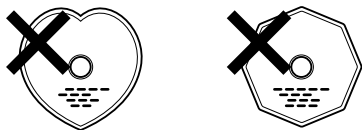

Manipulación de los discos

Evite tocar la superficie de los discos al cargarlos y descargarlos.

Tenga cuidado de no dejar huellas de dedos en la superficie de señales (el lado brillante con colores del arco iris).



Limpieza de los discos

Las huellas de dedos o la suciedad depositada sobre los discos puede disminuir la calidad de sonido o causar saltos durante la reproducción. Limpie las huellas o la suciedad.

Utilice para ello un juego de limpieza de discos disponible en los comercios o un paño suave para limpiar las huellas de dedos o la suciedad.

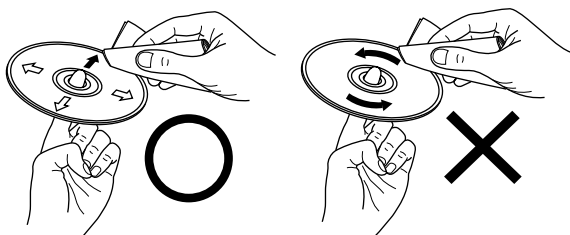

Realice la limpieza suavemente desde el centro hacia afuera.

No limpie con movimiento circulares.

NOTA:

- No utilice aerosol de discos o productos antiestáticos. Tampoco debe usar productos químicos volátiles como bencina o diluyente.



Aerosol de discos Diluyente Bencina

Precauciones al manipular los discos

- No deje huellas de dedos, grasa o suciedad en los discos.
- Tenga especial cuidado de no arañar los discos al sacarlos de sus estuches.
- No doble los discos.
- No caliente los discos.
- No agrande el orificio central.
- No escriba en el lado etiquetado (impreso) con un bolígrafo o lápiz.
- Pueden formarse gotas de agua en la superficie del disco si éste es trasladado súbitamente de un sitio frío a otro cálido. No utilice secadores de pelo, etc. para secar el disco.

Precauciones al guardar los discos

- Retire siempre los discos después de reproducirlos.
- Guarde los discos en sus estuches para protegerlos del polvo, los arañazos y deformaciones.
- No ponga los discos en los sitios siguientes:
 - Sitios expuestos a la luz solar directa durante periodos de tiempo prolongados
 - Sitios húmedos o con polvo
 - Lugares expuestos al calor de radiadores, etc.

Precaución al cargar los discos

- Ponga sólo un disco por vez. Cargar un disco sobre otro puede resultar en daños o arañazos en los mismos.
- Ponga los discos de 8 cm firmemente en la guía de discos, sin utilizar ningún adaptador. Si el disco no se pone correctamente, podría salirse de la guía y bloquear la bandeja de discos.
- Tenga cuidado al cerrar la bandeja de discos para no cogerse los dedos.
- No coloque nada que no sean los discos en la bandeja.
- No cargue discos quebrados o alabeados o discos que hayan sido pegados con cinta adhesiva, etc.
- No utilice discos en los que la parte adhesiva de cinta de celofán o pegamento utilizado para pegar la etiqueta esté expuesta, o discos con restos de cinta o etiquetas que se han despegado. Tales discos pueden atascarse dentro del reproductor, ocasionando daños.

PRECAUCIONES EN LA INSTALACIÓN

Para facilitar la difusión del calor, deje, como mínimo, una distancia de 10 cm entre la parte superior, la parte posterior y los lados de este equipo y la pared u otros componentes.

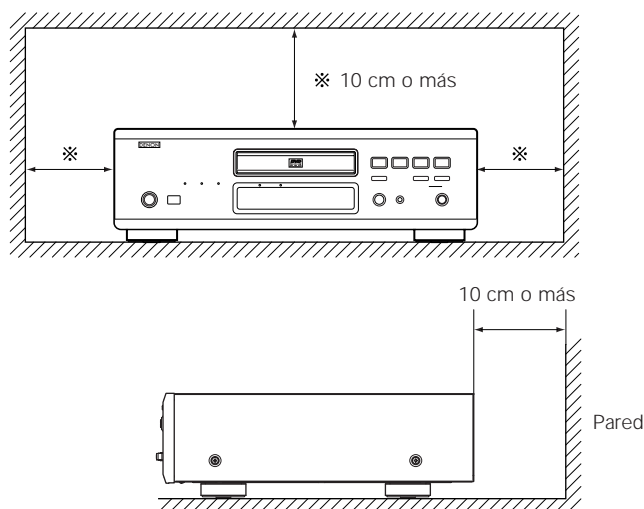

4 CONEXIONES

NOTAS:

- Al realizar las conexiones lea los manuales de todos los componentes implicados.
- No enchufe el cable de alimentación hasta que haya terminado con todas las conexiones.
- Si la alimentación estuviera activada al realizar las conexiones, podrían generarse ruidos y dañar los altavoces.
- Asegúrese de conectar los canales izquierdo y derecho correctamente, L (izquierdo) a L, R (derecho) a R.
- Enchufe el cable de alimentación firmemente en la toma de red general. Una conexión mal hecha puede resultar en ruidos.
- Si ata el cable de alimentación con los cables de conexión podrían producirse zumbidos o ruidos.

(1) Conexión a un televisor

- Utilice el cable de audio vídeo para conectar el terminal de entrada del televisor y los terminales de entrada de audio a las salidas VIDEO OUT o S-VIDEO OUT y AUDIO OUT del DVD-5900.

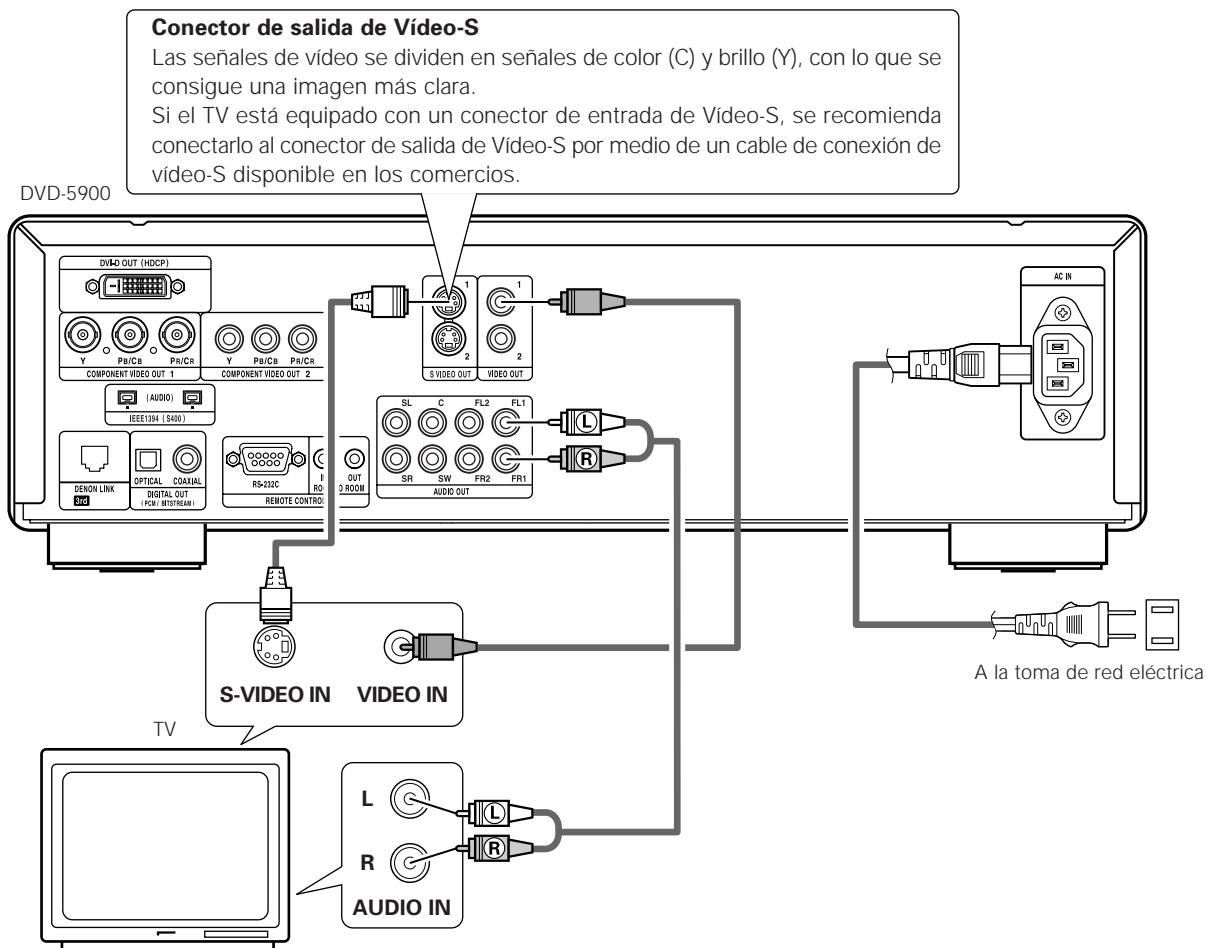

NOTAS:

- Conecte las salidas de vídeo del DVD-5900 directamente a la televisión o a través de un amplificador AV. No lo conecte a través de un aparato de vídeo (VCR). Algunos discos contienen señales de prohibición de copia. Si se reproducen tales discos a través de un VCR, el sistema de prohibición de copia podría causar trastornos en la imagen.
- Ajuste "TIPO DE TV" de "CONFIGURACIÓN VÍDEO" de "CONFIGURACIÓN" para que concuerde con el formato del televisor. Cuando el televisor sea de formato NTSC, ajuste a NTSC. (Véase la página 163.)
- Para utilizar una salida de audio de 2 canales, ajuste "2 CANALES" en "CANAL AUDIO" en "CONFIGURACIÓN DE AUDIO" en "CONFIGURACIÓN" en la configuración inicial. (Véase la página 165.)
- Ajuste el "ASPECTO DE TV" en "CONFIGURACIÓN VÍDEO" en "CONFIGURACIÓN" para cumplir con el aspecto de su TV. (Véase la página 163.)
- Para utilizarlo con la salida de vídeo o s-vídeo, establezca "ENTRELAZADA" en "SALIDA VÍDEO" en "CONFIGURACIÓN VÍDEO" en "CONFIGURACIÓN" en las configuraciones iniciales, (Véase la página 164.)

(2) Conexión a un TV o monitor equipado con conectores de entrada de componentes del color

Conectores de salida de componentes del color (Pr/Cr, Pb/Cb y Y)

Las señales de rojo (Pr/Cr), azul (Pb/Cb) y brillo (Y) son enviadas de manera independiente, con lo que se consigue una reproducción del color más fiel.

- Los conectores de entrada de los componentes del color pueden estar marcados de manera diferente en algunos televisores o monitores (Pr, Pb y Y/R-Y, B-Y y Y/Cr, Cb y Y, etc.). Para más detalles remítase a las instrucciones de funcionamiento del televisor.
- **Conecte de esta forma si el televisor es compatible con la Exploración Progresiva.**

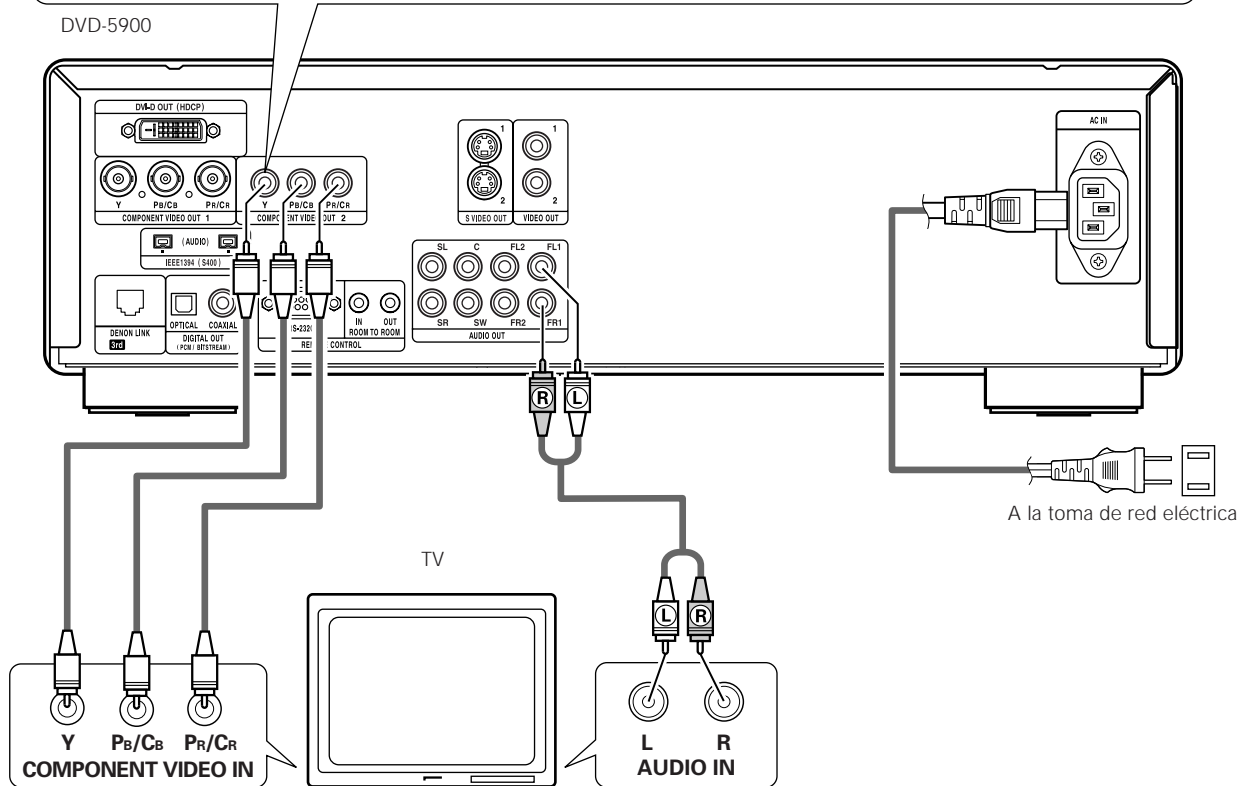

NOTAS:

- Utilice los tres cables de vídeo que pueden encontrarse en el mercado para conectar al televisor o al monitor los conectores de salida del componente de color del DVD-5900.
- Ajuste "TIPO DE TV" de "CONFIGURACIÓN VÍDEO" de "CONFIGURACIÓN" para que concuerde con el formato del televisor. Cuando el televisor sea de formato NTSC, ajuste a NTSC. (Véase la página 163.)
- Ajuste la salida "SALIDA VÍDEO" de "CONFIGURACIÓN VÍDEO" de "CONFIGURACIÓN" para que concuerde con Progresiva TV.
- Para utilizar una salida de audio de 2 canales, ajuste "2 CANALES" en "CANAL AUDIO" en "CONFIGURACIÓN DE AUDIO" en "CONFIGURACIÓN" en la configuración inicial. (Véase la página 165.)
- Ajuste el "ASPECTO DE TV" en "CONFIGURACIÓN VÍDEO" en "CONFIGURACIÓN" para cumplir con el aspecto de su TV. (Véase la página 163.)

LOS CONSUMIDORES DEBEN TENER EN CUENTA QUE NO TODOS LOS EQUIPOS DE TELEVISIÓN DE ALTA DEFINICIÓN SON TOTALMENTE COMPATIBLES CON ESTE PRODUCTO Y PUEDEN CAUSAR QUE SE VISUALICEN ARTEFACTOS EN LA IMAGEN. EN CASO DE PROBLEMAS DE IMAGEN DE EXPLORACIÓN PROGRESIVA 525, SE RECOMIENDA QUE EL USUARIO CAMBIE LA CONEXIÓN A LA SALIDA "DEFINICIÓN ESTÁNDAR".

(3) Conexión a un amplificador AV con decodificador incorporado

Cuando se reproduzcan DVDs grabados en Dolby Digital o DTS, desde los conectores de salida de audio digital del reproductor DVD se envían señales de corriente de bits Dolby Digital o DTS. Si se conecta un decodificador Dolby Digital o DTS, se puede conseguir un sonido con potencia y sentido de presencia de un cine o una sala de concierto.

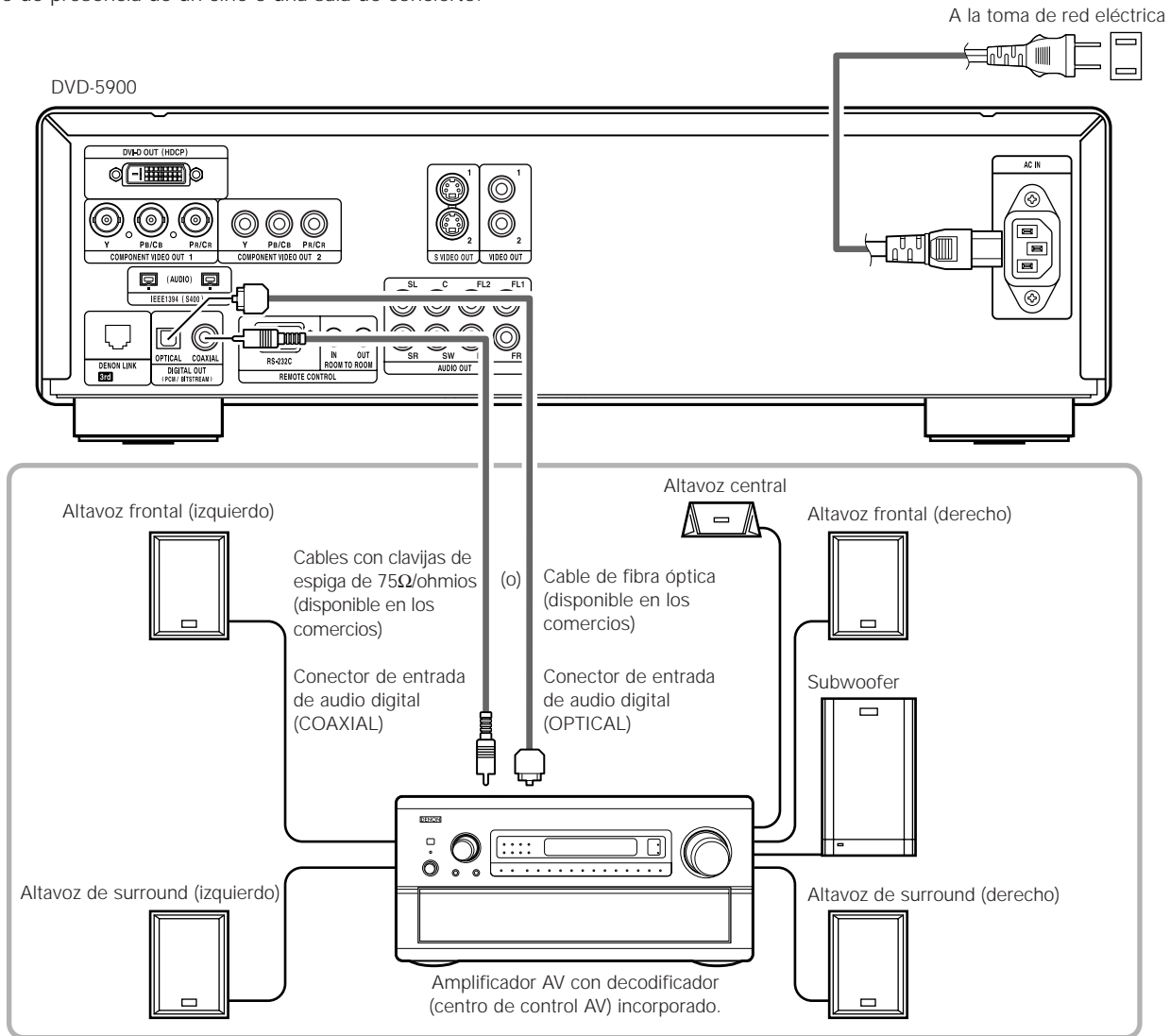

NOTAS:

- Se generan ruidos violentos que podrían dañar sus oídos o dañar los altavoces cuando se reproduce un DVD grabado en DTS mientras se está utilizando un decodificador, etc., esto no es compatible con DTS.
- Cuando se reproduzcan PCM lineales con protección de derechos de autor o DVDs PCM comprimidos, en consideración a los derechos de autor, no se emitirán señales digitales para fuentes que excedan los 48 kHz/16 bits. Cuando se reproduzcan tales fuentes, ajuste "LPCM (44.1 kHz/48 kHz)" bajo "CONFIGURACIÓN DE AUDIO" en "CONFIGURACIÓN" a "ON" (véase la página 168) o realice las conexiones analógicas. (Véase la página 146.)
- Cuando realice conexiones digitales a un amplificador AV que no sea compatible con las señales de 96 kHz/88,2 kHz, ajuste "LPCM (44.1 kHz/48 kHz)" bajo "CONFIGURACIÓN DE AUDIO" en "CONFIGURACIÓN" a "ON". (Véase la página 168.)
- Con los súper audio CDs, las señales digitales de audio no se pueden emitir. Utilice conexiones analógicas. (Véase la página 146, 147.)

■ **Conexión de un cable de fibra óptica (disponible en comercios) al conector de entrada de audio digital (OPTICAL)**

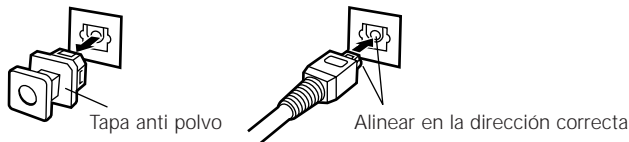

NOTA:

- Guarde la tapa anti polvo en un lugar seguro y procure no perderla. Cuando no utilice el terminal, ponga la tapa para proteger el terminal del polvo.

Extraiga la tapa anti polvo, alinee el cable en la dirección correcta, insértelo firmemente hasta el fondo.

■ Salida de sonido de los conectores de salida de audio digital del DVD-5900

En caso de salida de corriente de bits

		Ajustes	
		DIGITAL OUT	
		NORMAL	PCM
Video DVD	Dolby Digital	Corriente de bits de Dolby Digital	PCM de 2 canales (48 kHz / 16 bit)
	DTS	Corriente de bits DTS	PCM de 2 canales (48 kHz / 16 bit)

En caso de salida PCM

			Ajustes		
			LPCM SELECT		
			OFF		ON
			Protección de copia ON	Protección de copia OFF	
Video DVD	PCM lineal	48 kHz / 16 ~ 24 bit	Sin datos de salida (*1)	48 kHz / 16 ~ 24 bit PCM	48 kHz / 16 bit PCM
		96 kHz / 16 ~ 24 bit	Sin datos de salida	96 kHz / 16 ~ 24 bit PCM	48 kHz / 16 bit PCM
Audio DVD	PCM lineal o PCM empaquetado	44.1 kHz / 16 ~ 24 bit	Sin datos de salida (*2)	44.1 kHz / 16 ~ 24 bit PCM	44.1 kHz / 16 bit PCM
		48 kHz / 16 ~ 24 bit	Sin datos de salida (*1)	48 kHz / 16 ~ 24 bit PCM	48 kHz / 16 bit PCM
		88.2 kHz / 16 ~ 24 bit	Sin datos de salida	88.2 kHz / 16 ~ 24 bit PCM	44.1 kHz / 16 bit PCM
		96 kHz / 16 ~ 24 bit	Sin datos de salida	96 kHz / 16 ~ 24 bit PCM	48 kHz / 16 bit PCM
		176.4 kHz / 16 ~ 24 bit	Sin datos de salida	88.2 kHz / 16 ~ 24 bit PCM	44.1 kHz / 16 bit PCM
		192 kHz / 16 ~ 24 bit	Sin datos de salida	96 kHz / 16 ~ 24 bit PCM	48 kHz / 16 bit PCM
CD de vídeo	MPEG 1	44.1 kHz / 16 bit PCM		44.1 kHz / 16 bit PCM	
CD de música	44.1 kHz / 16 bit PCM lineal	44.1 kHz / 16 bit PCM		44.1 kHz / 16 bit PCM	
CD de MP3	MP 3 (MPEG-1 Audio Layer 3)	44.1, 48 kHz / 16 bit PCM		44.1, 48 kHz / 16 bit PCM	
CD de WMA	WMA (Windows Media Audio)	44.1, 48 kHz / 16 bit PCM		44.1, 48 kHz / 16 bit PCM	
Súper audio CD	DSD (DIRECT STREAM DIGITAL)	Sin datos de salida (*3)		Sin datos de salida (*3)	

*1 Solo se emiten fuentes de 48 kHz/16-bit.

*2 Solo se emiten fuentes de 44,1 kHz/16-bit.

*3 Las señales PCM de 44,1 kHz/16-bit se emiten durante la reproducción de capa del CD.

- Combinación de 2 canales para fuentes PCM multicanales. (Solo los canales frontal izquierdo y derecho son salidas para fuentes para las cuales la combinación de canales está prohibida).
- Cuando se selecciona "OFF", en este caso, la salida de audio digital no emite señales digitales.
- Las señales bitstream son señales que se encuentran comprimidas y transformadas en formato digital. El decodificador las transforma en señales de audio multicanal (canales 5.1, etc.).
- El audio PCM lineal es el formato de grabación de señal utilizado para los CDs de música. Mientras que para los CDs de música, las señales son grabadas a 44,1 kHz/16 bits, para los DVDs son grabadas desde 44,1 kHz/16 bits a 192 kHz/24 bits, lo que proporciona una calidad de sonido superior a los CDs de música.
- Las señales de PCM empaquetado son señales PCM comprimidas con alta calidad de sonido, que se descomprimen sin que se produzca pérdida de información.

(4) Conexión de un sistema surround básico de canal 5.1

Pueden obtenerse señales de audio de canal 5.1 analógicas con el DVD-5900.

Las señales de audio multicanal grabadas en PCM comprimido y los súper audio CDs multicanal se pueden reproducir cuando está conectado un amplificador AV equipado con entradas de audio analógicas de 5.1 canales.

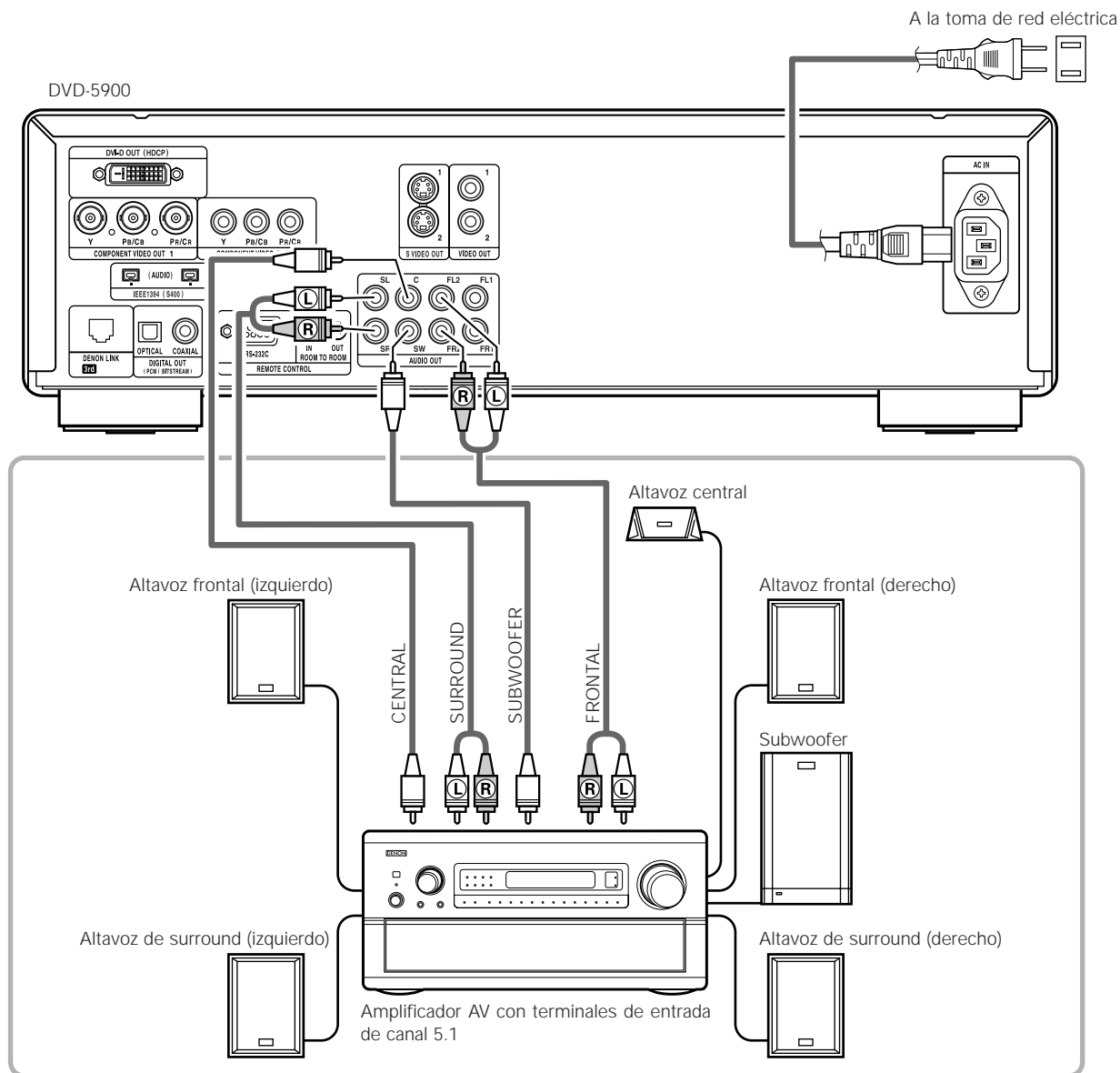

NOTAS:

- Para conexiones multicanal, marque "CANAL AUDIO" bajo "CONFIGURACIÓN DE AUDIO" en "CONFIGURACIÓN" para "MULTICANAL" y configure los apartados de "CONFIG. ALTAVOCES", "NIVEL CANALES" y "TIEMPO DE RETARDO". (Véanse las páginas de la 165 a la 167.)
- Con el DVD-5900, le recomendamos desactivar la salida digital y solo emitir señales analógicas con el fin de mantener las interferencias del sistema de circuitos eléctricos de la salida digital al mínimo y permitirle disfrutar de una alta velocidad de transferencia, alta frecuencia de muestreo, y sonido multicanal de gran calidad.

(5) Conexión a un grabador digital (Grabador de MD, platina DAT, etc.)

* Realice el ajuste por defecto "CONFIGURACIÓN DE AUDIO" tal como se indica a continuación. (Véase la página 168.)

- "SALIDA DE AUDIO DIGITAL" → "PCM"
- "LPCM (44.1kHz/48kHz)" → "ON"

La reproducción de DVDs con ajustes incorrectos puede producir ruidos que podrían dañar los oídos o los altavoces.

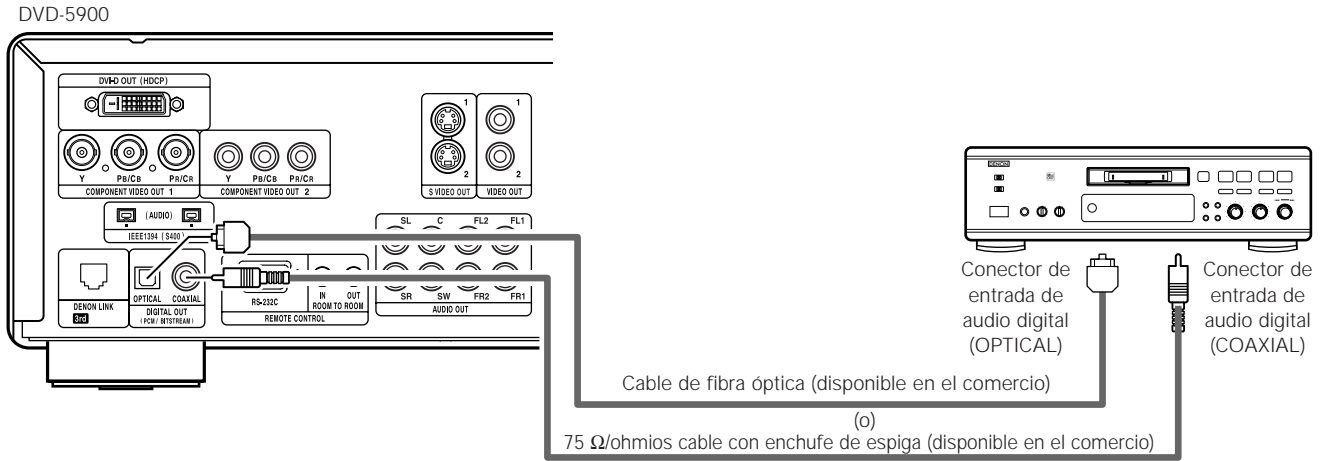

NOTA:

- Las señales digitales de audio no se pueden emitir cuando se reproducen súper audio CDs. Utilice conexiones analógicas para grabar súper audio CDs.

(6) Conexión a un componente estéreo

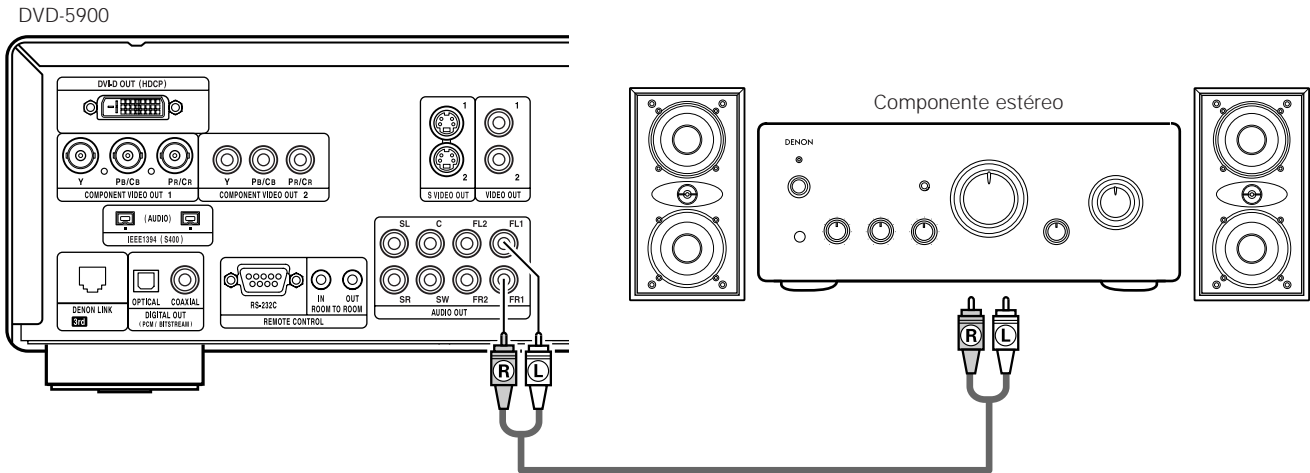

NOTA:

- Cuando se realice la conexión a un dispositivo audio estéreo de 2 canales, ajuste "CANAL AUDIO" bajo "CONFIGURACIÓN DE AUDIO" en "CONFIGURACIÓN" a "2 CANALES" (véase la página 165). Para fuentes multicanales, las señales están combinadas dentro de dos canales (analógicos). (Solo los canales frontal izquierdo y derecho son salidas para las cuales la combinación de canales está prohibida).

(7) Conexiones Denon Link

Puede disfrutar de un sonido digital de alta calidad con una menor pérdida de transferencia de señal digital conectando un amplificador AV Denon Link compatible y que se vende por separado.

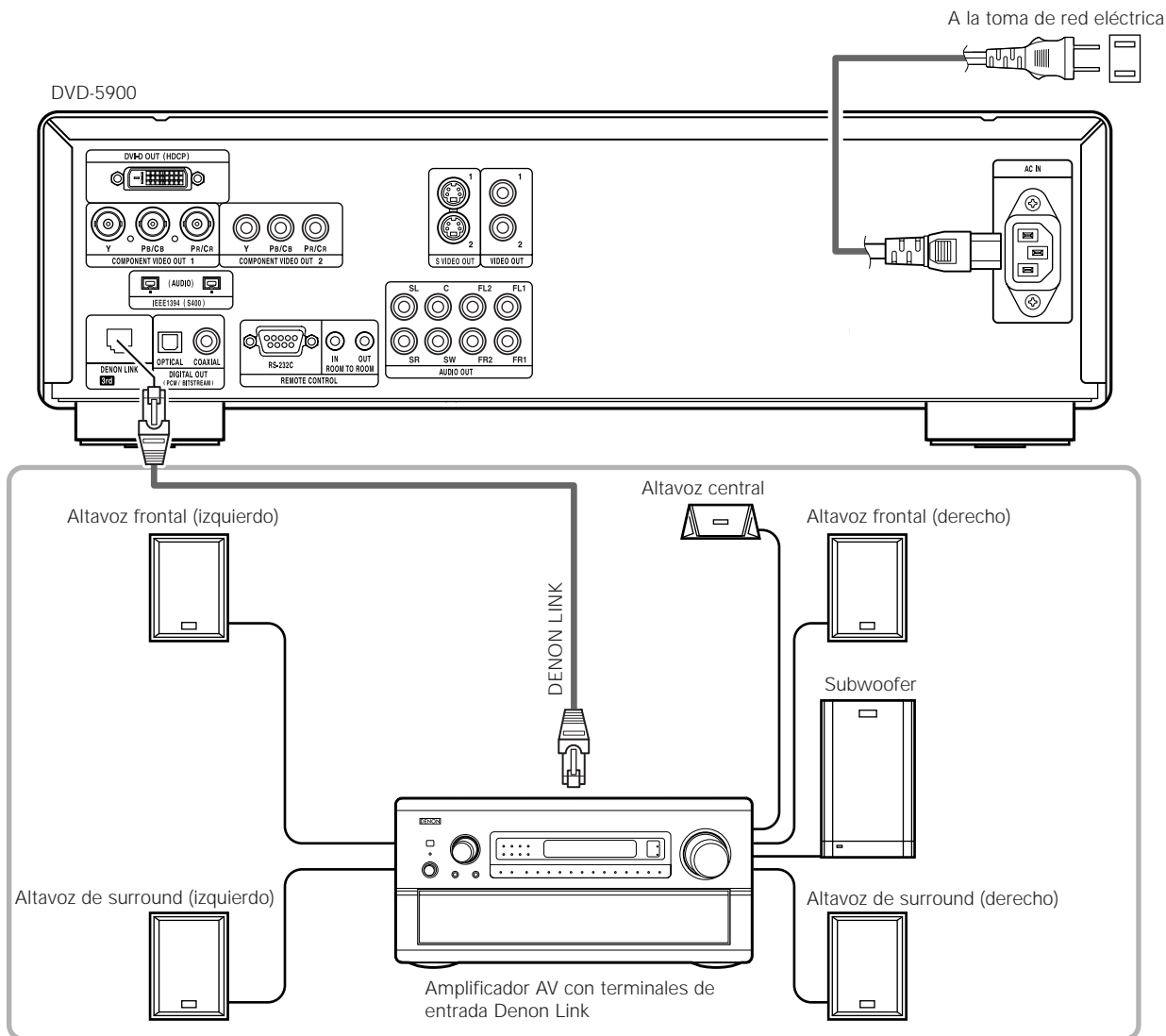

■ **DENON LINK Segunda edición:**

- Con el DENON LINK, segunda edición (2nd), las señales de audio se transfieren desde el reproductor de DVD hasta el amplificador en formato digital, con la misma calidad que las señales grabadas en el disco.
La transferencia digital de las señales multicanal de alta calidad de audio de DVD es posible en todos los discos. (para ello, se requiere un reproductor de DVD y un amplificador AV compatibles con la segunda edición).

■ **Compatibilidad con los modelos anteriores:**

- Con la segunda edición, el formato de las señales manipuladas difiere del de la versión anterior de DENON LINK. Así, las señales de audio digitales de un DENON LINK S.E. de un reproductor de DVD compatible sólo pueden reproducirse en un DENON LINK S.E. en un amplificador AV compatible (la reproducción con las conexiones DENON LINK no es posible si utiliza un DENON LINK S.E. un reproductor de DVD compatible en combinación con un amplificador AV que no sea compatible con S.E.).
- Si el conector DENON LINK de su amplificador AV no es compatible con S.E. póngase en contacto con su distribuidor autorizado DENON.
- "S.E." aparece indicado en el conector DENON LINK de los paneles traseros del conector en los productos DENON LINK S.E. compatible.

■ **Configuración de DENON LINK S.E.:**

- En "CONFIGURACIÓN DE AUDIO", del menú "Ajustes por defecto", establezca "LINK DENON" como "2nd". (Véanse las páginas de la 165 a la 169.)
- Si conexiones Denon link, establezca para "2nd" (segunda).

NOTAS:

- Cuando se ajusta DENON LINK, las señales de audio mezcladas son emitidas desde los únicos terminales izquierdo y derecho. Para utilizar los terminales analógicos, cancele el ajuste DENON LINK ("OFF").
- No podrán establecerse las opciones "CANAL AUDIO", "SALIDA DE AUDIO DIGITAL", "LPCM (44.1kHz/48kHz)", "IEEE1394", "FUENTE DIRECTA" y "REALCE GRAVES" en "CONFIGURACIÓN DE AUDIO", del menú "Ajustes por defecto", al utilizar el conector DENON LINK.
- Cuando utilice el DENON LINK, seleccione una opción que no sea "DIGITAL OFF" ni "ALL OFF" en "PURE DIRECT". Si "DIGITAL OFF" o "ALL OFF" están seleccionados, el circuito digital se detendrá y las señales no podrán ser emitidas en el conector DENON LINK.
- La configuración de los altavoces de la unidad DVD-5900 queda invalidada cuando se conecta el conector DENON LINK.
- Con la conexión de segunda DENON LINK, las señales de Súper Audio CD no son emitidas en el conector DENON LINK. Utilice las terminales de salida de audio analógicas.

(8) Conexiones IEEE1394

La conexión simple de un cable IEEE1394 permite la transferencia digital de alta calidad entre los siguientes dispositivos que dispongan de conectores IEEE1394: el audio del video DVD, el audio del DVD que hasta ahora sólo podía conectarse mediante un cable de audio de cinco conductores en una conexión analógica o Súper Audio CD y otras señales de audio multicanal (excepto las conexiones DENON LINK).

(IEEE1394 es un estándar internacional establecido por el Institute of Electrical and Electronics Engineers, Inc. de los Estados Unidos).

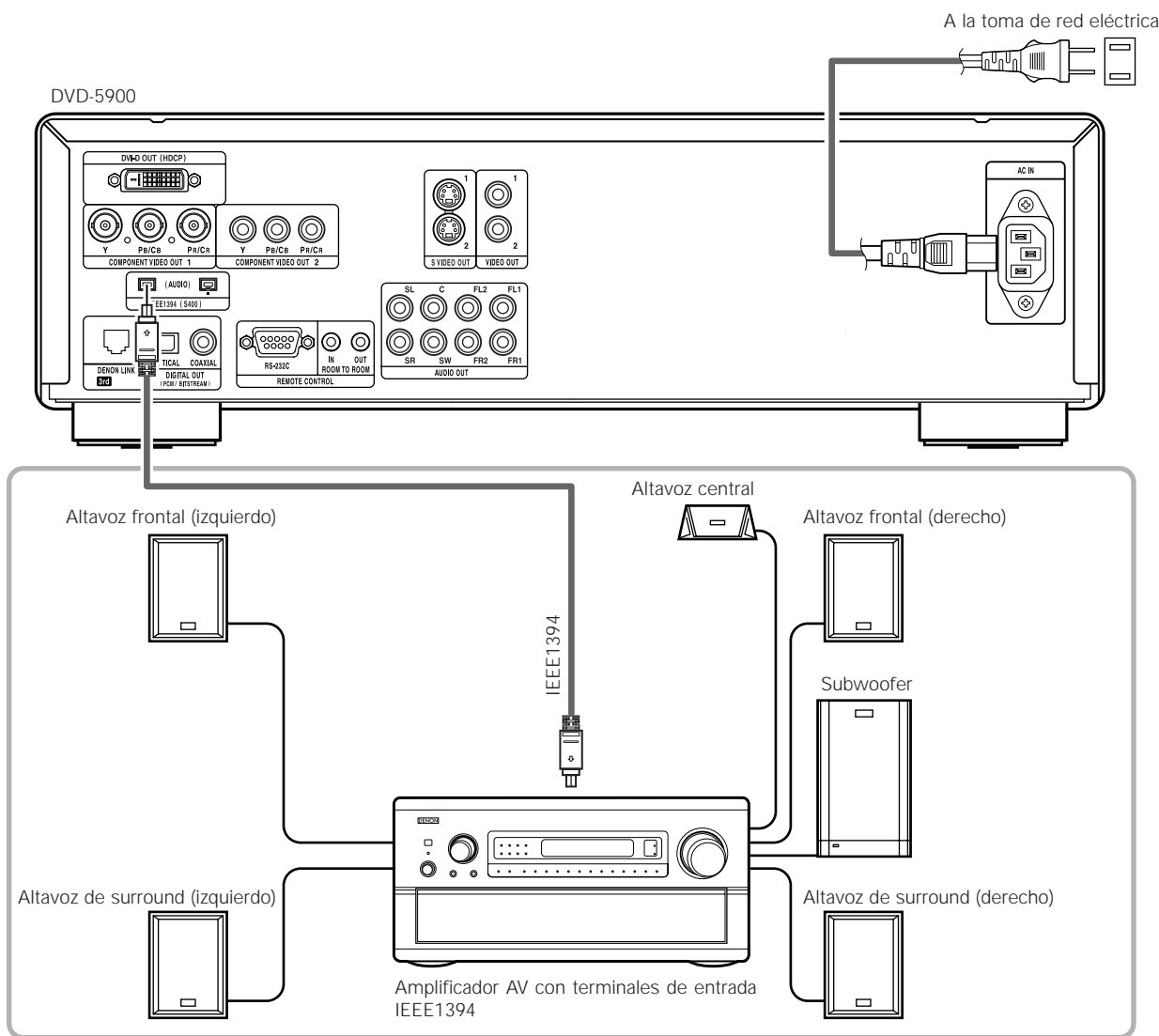

NOTAS:

- Utilice el cable IEEE1394 que viene con la unidad. Si utiliza un cable diferente al cable IEEE1394 incluido, utilice un cable IEEE1394 de 4 pins con una longitud de 3,5 m o menos para S400 o superior.
 - La salida de "Señal de audio IEEE 1394 (Protocolo A&M)" del conector IEEE 1394 de la unidad DVD-5900 no produce señales de vídeo, conecte a un TV o monitor con "componente de salida de vídeo" o "salida de S-video" o "salida de vídeo". (Véase las páginas 142 y 143).
 - La salida de "Señal de audio IEEE1394 (Protocolo A&M)" del conector IEEE1394 de la unidad DVD-5900 sólo puede recibirse en un equipo AV que disponga de un conector IEEE1394. Un vídeo digital (DV), un ordenador personal y las señales de audio i-Link (marca registrada de Sony) no pueden enviarse ni recibirse. Las conexiones inadecuadas pueden dar como resultado fallos en la unidad. Conecte según se indica el manual de funcionamiento del otro dispositivo. Tenga en cuenta que no existe ninguna garantía del funcionamiento de la conexión, incluso entre dispositivos que dispongan de IEEE1394. Si se transmiten o reciben señales de control de datos entre dispositivos con IEEE1394, depende de las funciones de los respectivos dispositivos.
 - Cuando se realice la conexión utilizando el conector IEEE1394, conecte solamente el cable entre los dos dispositivos. Nunca conecte dos cables entre los dos dispositivos (conexión en bucle). Si lo hace, la salida de la señal de un dispositivo regresará al mismo dispositivo, lo que provocará un fallo en su funcionamiento.
 - No salen señales de audio de los conectores analógicos de la unidad DVD-5900 cuando se ha configurado la opción "IEEE1394". Para utilizar los conectores analógicos, establezca el modo IEEE1394 como "Cancel (OFF)".
 - Cuando utilice el modo IEEE1394, las opciones "CANAL AUDIO", "SALIDA DE AUDIO DIGITAL", "LPCM (44.1 kHz/48 kHz)", "FUENTE DIRECTA" y "REALCE GRAVES" del menú "CONFIGURACIÓN" – "CONFIGURACIÓN DE AUDIO" no pueden seleccionarse.
 - Cuando utilice el modo IEEE1394, seleccione una opción diferente a "DIGITAL OFF" o "ALL OFF" del menú "PURE DIRECT". Si "DIGITAL OFF" o "ALL OFF" selecciona alguna de estas opciones, la circuitería digital se detiene y las señales no pueden salir a través del conector IEEE1394. (Véanse las páginas de la 179, 180.)
 - Cuando el conector IEEE está conectado, la configuración de los altavoces de la unidad DVD-5900 estará desactivada.
 - Durante la reproducción de un dispositivo que disponga de IEEE1394, no desconecte el cable IEEE1394 del otro dispositivo, no conecte un nuevo dispositivo y no active o desactive la alimentación. Esto podría interrumpir la salida de audio.
 - Entre los dispositivos que disponen de IEEE1394, cuando la alimentación se encuentra en modo pausa o desactivada, algunos dispositivos no pueden enviar datos. Consulte el manual de instrucciones del dispositivo conectado que disponga de IEEE1394. Esta unidad no puede enviar datos por IEEE1394 en modo pausa.
 - Los dispositivos que disponen de IEEE1394 tienen una tasa de transferencia de datos máxima para ese dispositivo marcada cerca del conector IEEE1394. La transferencia máxima del dispositivo IEEE1394 se define como, aproximadamente, 100/200/400 Mbps*, con S200 inscrito para los dispositivos de 200 Mbps y con S400 inscrito para los dispositivos de 400 Mbps. La tasa de transferencia máxima de datos IEEE1394 de esta unidad es de 400 Mbps. La tasa de transferencia real puede ser algo más lenta cuando esté conectada a dispositivos S100 o S200, o dependiendo de las especificaciones del dispositivo. Asegúrese de que las conexiones se realizan entre dispositivos que disponen de la misma tasa máxima de transferencia de datos.
- * Mbps (Mega bps) es una abreviatura de "Mega bits por segundo" e indica el volumen de datos que pueden comunicarse en un segundo. A 400 Mbps, se transfieren 400 megabits de datos en 1 segundo.

* El modo IEEE1394 de la unidad DVD-5900 está designado basándose en la Norma IEEE Std. 1394^a-2000 para bus en serie de alto rendimiento.

*** Red IEEE1394**

Pueden realizarse los siguientes tipos de conexión entre dispositivos que manipulen señales de audio IEEE1394 (protocolo A&M):

① Conexiones en margarita

Conecte los grupos en series utilizando un único cable IEEE1394. Pueden conectarse hasta 15 grupos.

② Conexiones en árbol (torre)

Conecte los grupos en paralelo y en serie utilizando un único cable IEEE1394. Pueden conectarse hasta 63 grupos.

Sistema de protección de copyright

Para reproducir a través de una conexión IEEE1394 el sonido de un súper audio CDs o de un DVD (excepto para aquellos discos que puedan copiarse libremente), tanto el reproductor como el amplificador deben disponer de un sistema de protección de copyright llamado DTCP (Digital Transmission Content Protection). El DTCP es una tecnología de protección anticopia que consta de encriptación de datos y autenticación del dispositivo remoto. Esta unidad es compatible con DTCP. Consulte el manual de funcionamiento de su amplificador para obtener información acerca de su amplificador.

5 NOMBRE DE PARTES Y FUNCIONES

(1) Panel frontal

Véase la página 3.

- 1 Botón d'alimentación**
 - Púlselo una vez para activar la alimentación.
 - Púlselo otra vez para ajustar a la posición "OFF" y así desactivar la alimentación.
 - Ajuste la alimentación al modo en espera pulsando el botón POWER OFF en el control remoto mientras la alimentación está activada.
 - Active la alimentación desde el modo en espera pulsando el botón POWER ON en la unidad de control remoto.
- 2 Indicador de alimentación**
 - Este indicador se iluminará cada vez que se active la alimentación y cuando ésta se encuentre en el modo en espera.
- 3 Indicador AL24 PLUS**
 - Este indicador se ilumina cuando las señales de audio de un DVD, etc., se están procesando digitalmente con el AL24 Processing Plus.
- 4 Indicador DENON LINK**
 - Este indicador se ilumina cuando las señales de audio se transfieren mediante conexiones DENON LINK.
- 5 Indicador IEEE1394**
 - Este indicador se ilumina cuando las señales de audio se transfieren mediante conexiones IEEE1394. (Véase la página 169.)
- 6 Bandeja de discos**
 - En esta bandeja es dónde debe cargar los discos. (Véase la página 155.)
 - Pulse el botón OPEN/CLOSE **16** para abrir y cerrar la bandeja de discos.
 - La bandeja de discos también se cierra cuando se pulsa el botón PLAY **7**.
- 7 Botón de reproducción (▶ PLAY)**
 - Pulse este botón para reproducir el disco. (Véase la página 174.)
- 8 Botón de parada (■ STOP)**
 - Pulse este botón para detener el disco. (Véase la página 176.)
- 9 Botón de salto (I◀◀)**
 - Pulse este botón para volver al comienzo de la pista (o capítulo) actual.
 - Pulse nuevamente para volver al comienzo de la pista (o capítulo) anterior. (Véase la página 177.)
- 10 Botón de salto (▶▶I)**
 - Pulse este botón para ir al comienzo de la pista (o capítulo) siguiente). (Véase la página 177.)
- 11 Sensor del control remoto**
- 12 Indicador SUPER AUDIO CD**
 - Este se ilumina cuando se reproducen áreas de súper audio CDs grabadas en formato DSD (STEREO/MULTI).
- 13 Indicador DVI**
 - Este indicador se ilumina cuando las señales de vídeo salen del conector de salida DVI-D.
- 14 Visualización**
 - En la pantalla se podrá visualizar información sobre el disco que se esté reproduciendo en ese momento. (See page 152.)
- 15 Botón de imagen detenida/pausa (III STILL/PAUSE)**
 - Pulse este botón para realizar la pausa de imágenes o de la música o para reproducir imágenes fotograma a fotograma. (Véase la página 176, 177.)
- 16 Botón de abrir/cerrar (▲ OPEN/CLOSE)**
 - Pulse este botón para abrir y cerrar la bandeja de discos. (Véase la página 155.)
- 17 Botón MODE o MODE SETUP**
 - Pulse este botón para establecer el MODE SETUP **(20)**. (Super audio CD → FILTER → PURE DIRECT → DVI SETUP → DVI BK LEVEL)
- 18 Botón de cámara lenta/búsqueda (◀◀)**
 - Pulse este botón para ajustar el modo de reproducción en cámara lenta y para buscar en la dirección de retroceso. (Véase la página 176, 177.)
- 19 Botón de cámara lenta/búsqueda (▶▶)**
 - Pulse este botón para ajustar el modo de reproducción en cámara lenta y para buscar en dirección de avance. (Véase la página 176, 177.)
- 20 Selector SELECT o MODE SETUP**
 - Utilice este selector para cambiar el área/capa de los CDs de súper audio reproducidos con prioridad y para activar o desactivar la circuitería a otra diferente a la circuitería de las señales de audio analógicas, y para establecer la salida de señal de vídeo desde el conector DVI, etc.
 - SUPER AUDIO CD SETUP
Utilice este selector para establecer el área/capa de los CDs de súper audio reproducidos con prioridad.
MULTI:
Cuando reproduzca CDs de súper audio, el área de multicanal se reproduce con prioridad.
STEREO:
Cuando reproduzca CDs de súper audio, el área estéreo se reproducirá con prioridad.
CD:
Cuando reproduzca CDs de súper audio, el área de la capa de los CDs se reproducirá con prioridad.
 - FILTER:
Esta opción configura el valor de filtro de paso bajo durante la reproducción de Súper Audio CDs.
50 kHz:
Se cortan las frecuencias de 50 kHz y superiores.
100 kHz:
Se cortan las frecuencias de 100 kHz y superiores. Se establecen en 100 kHz cuando se conecta un amplificador AV compatible de alta frecuencia, etc.
 - PURE DIRECT (AUDIO) MODE:
Los circuitos no utilizados (señales de salida) pueden desactivarse.
NORMAL:
Esto desactiva el modo PURE DIRECT. Todas las señales son de salida.
VIDEO OFF:
Esto desactiva la salida de vídeo. Utilice esta opción cuando utilice solamente señales de sonido.
DIGITAL OFF:
Esto desactiva la salida digital.
ALL OFF:
Esto desactiva la salida digital, la visualización y la salida de vídeo.
 - DVI (salida VIDEO) SETUP MODE.
Utilice esta opción para establecer la salida de señal de vídeo de los conectores DVI-D.
DVI OFF:
Sin señal desde el conector DVI-D.
480P:
Las señales de vídeo 480P salen desde el conector DVI-D.

720P:

Las señales de vídeo 720P salen desde el conector DVI-D.

1080i:

Las señales de vídeo 1080i salen desde el conector DVI-D.

* Cuando el conector DVI-D sea el encargado de la salida de señales, no saldrá ninguna señal desde el conector de vídeo componente.

- DVI BK (Negro) LEVEL: Esto cambia el nivel de vídeo RGB digital (límite de los valores) del terminal DVI-D.

NORMAL:

Nivel de vídeo (límite de los valores): de 16 (negro) a 235 (blanco).

ENHANCED:

Nivel de vídeo (límite de los valores): de 0 (negro) a 246 (blanco).

* Cuando el terminal DVI-D está conectado, el negro parece que sobresale, dependiendo del TV o monitor que esté utilizando. En este caso, seleccione "ENHANCED".

(2) Panel posterior

21 Conector de salida DVI-D-Video (DVI-D OUT)

- Conecte utilizando el cable de conexión DVI-D (disponible en tiendas).

22 Conectores de salida de vídeo del componente externo (COMPONENT VIDEO OUT)

- Realice la conexión con cables de vídeo (disponibles en comercios).

23 Conector de salida de Vídeo-S (S-VIDEO OUT)

- Realice la conexión por medio de un cable de conexión de Vídeo-S (disponible en tiendas especializadas).

24 Conector de salida de vídeo (VIDEO OUT)

- Conecte utilizando el cable de vídeo incluido.

25 Conector de extracción digital (IEEE1394)

- Se utiliza para la conexión de un amplificador AV vendido por separado y equipado con un conector IEEE1394.
- Utilícelo para conseguir sonido digital de alta calidad y poca pérdida de datos.

26 Conector de extracción digital (DENON LINK)

- Se utiliza para la conexión de un amplificador AV vendido por separado y equipado con un conector Denon Link.
- Utilícelo para conseguir sonido digital de alta calidad y poca pérdida de datos.

27 Conector de salida de audio digital (OPTICAL)

- Realice la conexión con un cable de fibra óptica (disponible en los comercios).
- Por este conector se da salida a los datos digitales.

28 Conector de salida de audio digital (COAXIAL)

- Realice la conexión con un cable de salida audio. Utilice un enchufe macho adquirible en el comercio de 75 Ω/ohmios.
- Por este conector se da salida a los datos digitales.

29 Conector de entrada de control (RS-232C)

- Éste es un terminal para futura expansión del sistema.

30 Conector de entrada de control (ROOM TO ROOM/IN)

- Este es el conector de entrada para el mando a distancia. Consulte a su distribuidor DENON si desea usar este conector.

31 Conector de extracción de control (ROOM TO ROOM/OUT)

- Este es el conector de extracción para el mando a distancia. Consulte a su distribuidor DENON si desea usar este conector.

32 Conectores de salida de audio (AUDIO OUT)

- Realice la conexión con el cable de audio incluido.

33 Entrada de alimentación (AC IN)

- Conecte a la alimentación de c.a. con el cable de c.a. incluido.

(3) Visualización

Se ilumina durante la reproducción de discos de ángulos múltiples.

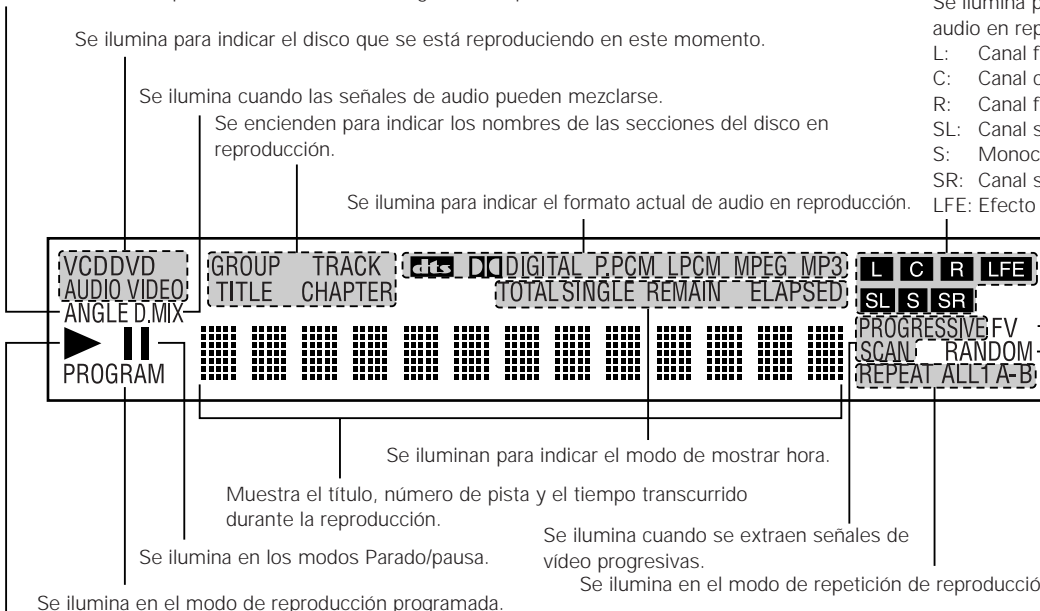

Se ilumina para indicar el canal actual de audio en reproducción.

- L: Canal frontal izquierdo
- C: Canal central
- R: Canal frontal derecho
- SL: Canal surround izquierdo
- S: Monocanal surround
- SR: Canal surround derecho
- LFE: Efecto de baja frecuencia

Se ilumina para indicar el tipo de reproducción de vídeo actual.

- F: Origen de la película
- V: Origen del vídeo

Se ilumina durante la reproducción y parpadea cuando se activa la función de memoria de reproducción.

Se ilumina en el modo de reproducción aleatoria.

6 UNIDAD DE CONTROL REMOTO

■ El DVD-5900 puede ser controlado a distancia por medio de la unidad de control remoto incluido (RC-962).

(1) Introducción de las pilas

① Quite la tapa posterior de la unidad de control remoto.

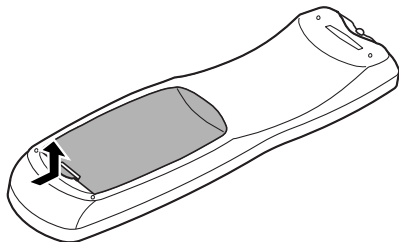

② Coloque dos pilas "AA" (R6P) ben el compartimiento de pilas, en la dirección indicadas por las marcas.

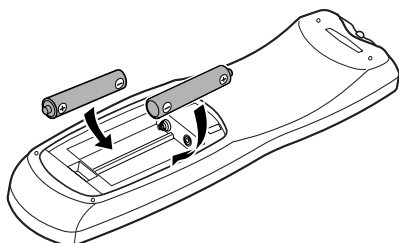

③ Cierre la tapa posterior.

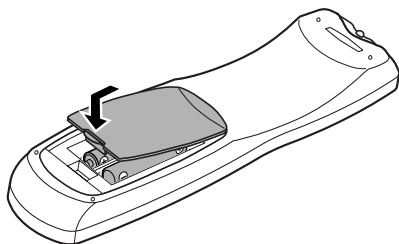

Precauciones con las pilas

- Utilice pilas "AA" (R6P) en esta unidad de control remoto.
- Cambie las pilas por otras nuevas aproximadamente una vez al año, aunque esto dependerá de la frecuencia con la que se use la unidad de control remoto.
- Si la unidad de control remoto no funcionara cerca de la unidad principal, cambie las pilas por otras nuevas, incluso si ha transcurrido menos de un año.
- La pila incluida es sólo para verificar el funcionamiento. Cámbiela por otra nueva lo antes posible.
- Al insertar las pilas, tenga cuidado de hacerlo en la dirección correcta, siguiendo las marcas ⊕ y ⊖ del compartimiento de pilas de la unidad de control remoto.
- Para evitar daños o fugas del sulfato de las pilas:
 - No utilice una pila nueva con otra usada.
 - No utilice dos tipos de pilas diferente.
 - No cortocircuitee, desmonte, caliente, ni tire las pilas al fuego.
- Saque las pilas cuando no vaya a utilizar la unidad de control remoto durante un período de tiempo prolongado.
- Si las pilas tuvieran fugas, limpie cuidadosamente el sulfato del interior del compartimiento de las pilas y luego inserte las pilas nuevas.

(2) Utilización de la unidad de control remoto

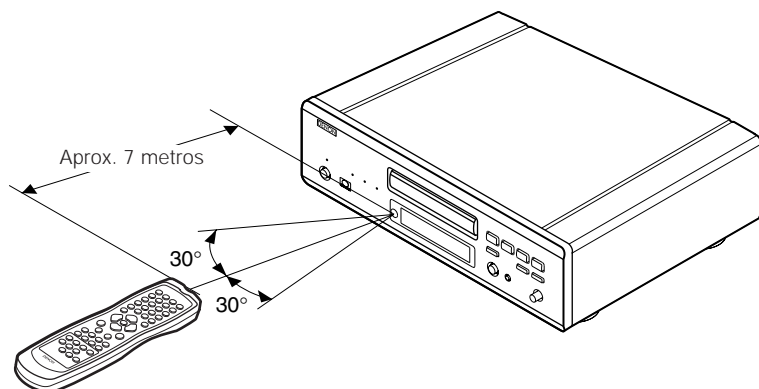

- Cuando haga funcionar la unidad de control remoto, debe apuntar hacia el sensor de control remoto tal como se indica en el diagrama.
- La unidad de control remoto puede utilizarse desde una distancia directa de aproximadamente 7 metros. Esta distancia deberá ser menor, no obstante, si hubiera obstáculos entre medio o si la unidad de control remoto no apunta directamente al sensor de control remoto.
- Puede hacerse funcionar la unidad de control remoto a un ángulo horizontal de 30° con respecto al sensor de control remoto.

NOTAS:

- Puede resultar difícil hacer funcionar la unidad de control remoto si el sensor de control remoto está expuesto a la luz solar directa o a una luz artificial fuerte.
- No pulse los botones de la unidad principal y en la unidad de control remoto al mismo tiempo. Ello ocasionará un fallo de funcionamiento.

(3) Nombres y funciones de los botones de la unidad de control remoto

■ Los botones que no se explican aquí, funcionan de la misma forma que los botones correspondientes situados en la unidad central.

Botones POWER ON/POWER OFF
Pulse este botón para conmutar la alimentación entre el modo activado y en espera.

Botones de numéricos
Utilice éstos botones para introducir números. Utilice el botón +10 para introducir el número 10 o superiores.
Ejemplo: Para introducir 25
+10 → +10 → 5

Botón TOP MENU
Se visualiza el menú superior almacenado en el disco.

Botones de cursor/Botón ENTER
Utilice los botones de cursor ▲ y ▼ para realizar la selección en sentido vertical. Utilice los botones de cursor ◀ y ▶ para realizar la selección en sentido horizontal. Pulse el botón ENTER para seleccionar la función deseada con los botones de cursor.

Botón de menú (MENU)
Se visualiza el menú DVD almacenado en el disco.

Botón de parada (STOP ■)

Botones SKIP

Botón de ángulo (ANGLE)
Pulse este botón para cambiar el ángulo.

Botón de subtítulo (SUBTITLE)
Pulse este botón para cambiar el idioma de subtítulo de los DVDs.

Botón de repetición A-B
Utilice este botón para repetir secciones entre dos puntos especificados.

Botón de repetición (REPEAT)
Pulse este botón para reproducir las pistas repetidamente.

Botón SETUP
Pulse este botón para mostrar la pantalla de configuración predeterminada.

Botón DIMMER
Utilice este botón para ajustar el brillo del visualizador de la unidad principal. Tiene 4 posiciones de configuración, desde OFF hasta Always on.

Botón ZOOM
Pulse este botón para agrandar la imagen.

Botón PIC.ADJ
Pulse este botón para ajustar la calidad de la imagen según sus deseos.

Botón NTSC/PAL
Úselo para cambiar el formato de salida de video del equipo (NTSC/PAL).

Botón de abrir/cerrar (OPEN/CLOSE)

Botón PROG/DIR
Pulse este botón para cambiar entre los modos de reproducción normal y reproducción programada.

Botón de borrar (CLEAR)
Pulse este botón para borrar números que haya introducido.

Botón de SRS.TS
Selecciona el sonido virtual surround. (Funciona únicamente durante la reproducción de DVD VIDEO o Video CD (véase la página 178.))

Botón de volver (RETURN)
Pulse este botón para volver a la pantalla de menú anterior.

Botón de visualización (DISPLAY)
Pulse este botón para visualizar la ON-SCREEN.

Botón CALL
Pulse este botón para verificar el contenido del programa.

Botón de reproducción (PLAY ►)

Botón de imagen detenida/pausa (STILL/PAUSE II)

Botones SLOW/SEARCH

Botón SEARCH MODE
Pulse este botón para cambiar el modo de búsqueda y poder buscar por grupos o títulos, pistas o capítulos, cuando realice selecciones de secciones o discos, usando directamente botones de número.

Botón AUDIO
Para los DVDs, este es el botón que debe pulsar para cambiar el idioma del audio. Para los CDs de video, pulse este botón para cambiar el canal entre "LR" y "L" y "R".

Botón de reproducción arbitraria (RANDOM)
Pulse este botón para reproducir las pistas del CD de video o de música en orden aleatorio.

Botón MARKER
Pulse este botón para marcar lugares que quería visitar de nuevo.

Botones PAGE -/PAGE +
Utilice estos botones para seleccionar la imagen fija deseada en discos DVD audio que contengan imágenes fijas disponibles.

7 CARGA DE DISCOS

- Coloque los discos en la bandeja de discos con el lado etiquetado (impreso) hacia arriba.

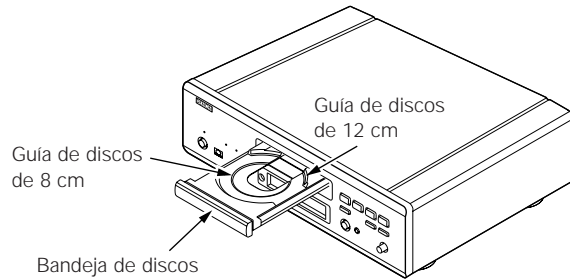

NOTA:

- No mueva el DVD-5900 mientras se está reproduciendo un disco. Si lo hace podría rayar el disco.

(1) Apertura y cierre de la bandeja de discos

- ① Active la alimentación.
- ② Pulse el botón OPEN/CLOSE.

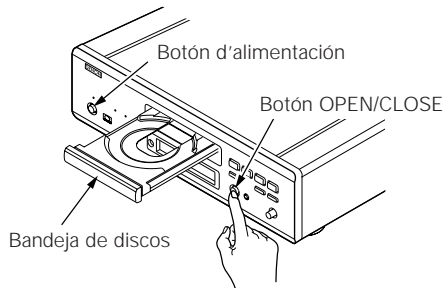

NOTAS:

- Asegúrese de activar la alimentación antes de abrir o cerrar la bandeja de discos.
- No golpee el botón con un lápiz, etc.

(2) Carga de discos

- Coja el disco con cuidado para no tocar la superficie de señales y sosténgalo con el lado etiquetado hacia arriba.
- Con la bandeja de discos totalmente abierta, coloque el disco en la misma.
- Coloque los discos de 12 cm en la guía exterior de la bandeja (Figura 1), los discos de 8 cm en la guía interior de la bandeja (Figura 2).
- Pulse el botón OPEN/CLOSE. El disco se cargará automáticamente.
- La bandeja de discos también se puede cerrar automáticamente para que cargue el disco pulsando el botón PLAY.

Figura 1



Figura 2



NOTAS:

- Si quedara atrapado algún objeto extraño en la bandeja de discos durante el cierre, sólo habrá que pulsar el botón OPEN/CLOSE nuevamente y la bandeja se abrirá.
- No empuje la bandeja de discos con la mano cuando la alimentación esté desactivada. Si lo hace podría dañarla.
- No coloque objetos extraños en la bandeja de discos. Si lo hace podría dañarla.

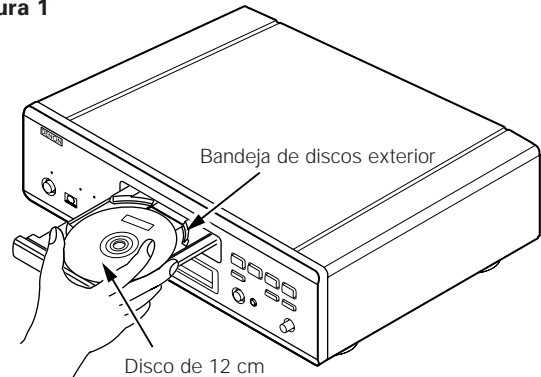
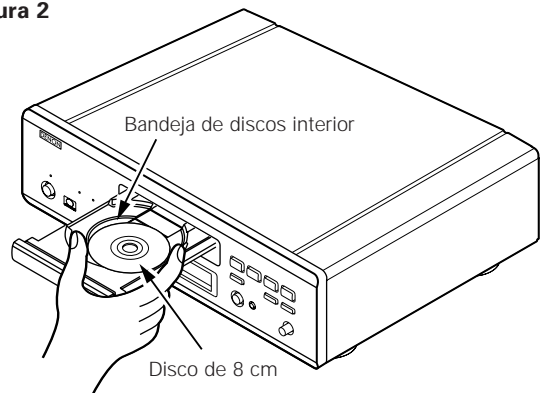
8 CAMBIO DE LOS AJUSTES POR DEFECTO

- Realice los ajustes iniciales para acondicionar sus condiciones de uso antes de comenzar la reproducción.
La configuración inicial se mantiene hasta la próxima vez que se cambie, incluso si la alimentación está apagada.

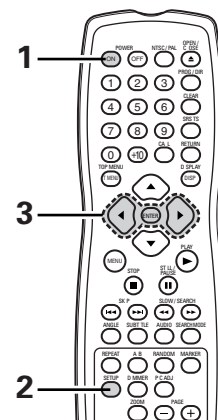
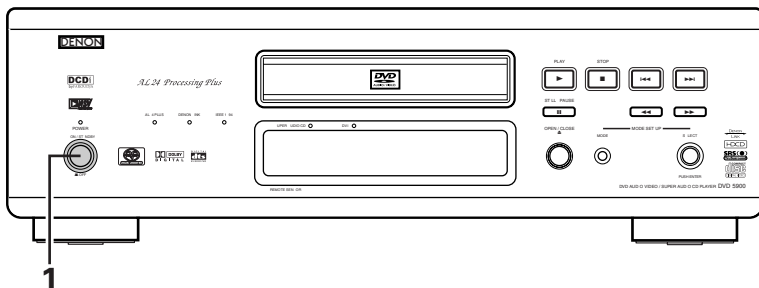

<p>1</p>	<p>Encienda el aparato.</p> <ul style="list-style-type: none"> • Pulse el botón d'alimentación, se iluminarán los indicadores de alimentación y se encenderá el aparato. 	<p>Encendido</p> <p>ON / STANDBY POWER</p> <p>OFF ON</p> <p>Unidad principal Unidad de control remoto</p>						
<p>2</p>	<p>Estando en el modo de detención, pulse el botón SETUP.</p> <ul style="list-style-type: none"> • A continuación aparecerá la pantalla de ajustes por defecto. <p>NOTA: Para algunos menús, los valores iniciales se pueden cambiar durante la reproducción.</p> <p>CONFIGURACIÓN DISCO </p> <p>Utilice este ajuste para determinar el idioma que ha de utilizarse durante la reproducción del disco. Si el idioma ajustado no viene en el disco, se ajustará el idioma por defecto del disco.</p> <p>CONFIGURACIÓN OSD </p> <p>Utilice este ajuste para determinar el idioma de la pantalla de ajustes por defecto y de los mensajes visualizados en la pantalla del televisor ("LECTURA", etc.).</p> <p>CONFIGURACIÓN VÍDEO </p> <p>Utilice para ajustar el modo de pantalla del DVD-5900 (aspecto del TV y tipo de TV)</p> <p>CONFIGURACIÓN DE AUDIO </p> <p>Utilice para ajustar el modo de salida de audio del DVD-5900 (ajustes de salida Digital y LPCM).</p> <p>CLASIFICACIÓN </p> <p>Utilice este ajuste para desactivar la reproducción de DVDs para adultos, para que los niños no puedan verlos. Tenga en cuenta que los DVDs para adultos no pueden ser desactivados si el nivel de clasificación no ha sido grabado en el DVDs, pero sí que es posible desactivar la reproducción de todos los DVDs.</p> <p>OTRAS CONFIGURACIONES </p> <p>Estas incluyen ajustes los especiales SUBTÍTULOS y COMPRESIÓN.</p>	<p>Unidad de control remoto</p> <p>CONF IGURACIÓN DISCO</p> <table border="0"> <tr> <td>DI ÁLOGOS</td> <td>INGLÉS</td> </tr> <tr> <td>SUB TÍTULO S</td> <td>OFF</td> </tr> <tr> <td>MENÚ S DEL DISCO</td> <td>INGLÉS</td> </tr> </table> <p>SAL IR DE CONFIGURACIÓN</p> <p>SELEC . : ▼▲▶▶ DECISION: TECLA ENTER</p>	DI ÁLOGOS	INGLÉS	SUB TÍTULO S	OFF	MENÚ S DEL DISCO	INGLÉS
DI ÁLOGOS	INGLÉS							
SUB TÍTULO S	OFF							
MENÚ S DEL DISCO	INGLÉS							
<p>3</p>	<p>Utilice los botones de cursor ◀ y ▶ para seleccionar el ajuste deseado y luego pulse el botón ENTER.</p> <p>Seleccione " CONFIGURACIÓN DISCO ". (Véase la página 158.)</p> <p>Seleccione " CONFIGURACIÓN OSD ". (Véanse las páginas 161.)</p> <p>Seleccione " CONFIGURACIÓN VÍDEO ". (Véase la página 162.)</p> <p>Seleccione " CONFIGURACIÓN DE AUDIO ". (Véase la página 165.)</p> <p>Seleccione " CLASIFICACIÓN ". (Véase la página 170.)</p> <p>Seleccione " OTRAS CONFIGURACIONES ". (Véase la página 172.)</p>	<p>Unidad de control remoto Unidad de control remoto</p>						
<p>* Para salir del modo de configuración</p> <p>Utilice los botón de cursor ▼ para seleccionar " SALIR DE CONFIGURACIÓN ", luego pulse el botón ENTER. También es posible salir pulsando el botón SETUP localizado en la unidad de mando a distancia.</p>								

Elementos de configuración para su uso

Los caracteres en negrita indican valores predeterminados de fábrica.

CONFIGURACIÓN DISCO

- DIÁLOGOS — **INGLÉS**
FRANCÉS
ESPAÑOL
ALEMAN
JAPONÉS
OTRO
- SUBTÍTULOS — **OFF**
INGLÉS
FRANCÉS
ESPAÑOL
ALEMAN
JAPONÉS
OTRO
- MENÚS DEL DISCO — **INGLÉS**
FRANCÉS
ESPAÑOL
ALEMAN
JAPONÉS
OTRO

CONFIGURACIÓN OSD

- LENGUAJE OSD — **ENGLISH**
FRANÇAIS
ESPAÑOL
- FONDO MENU — **AZUL**
GRIS
NEGRO
IMAGEN
- VISUALIZACIÓN — **OFF**
ON

CONFIGURACIÓN VIDEO

- ASPECTO DE TV — 4:3 PS
4:3 LB
WIDE (16:9)
- TIPO DE TV — NTSC
PAL
MULTI
- SALIDA VIDEO — **PROGRESIVA**
ENTRELAZADA
- MODO PROGRESIVO — **AUTO1**
AUTO2
VIDEO1
VIDEO2
VIDEO3
- TAMAÑO PANTALLA — **OFF**
COMPRESIDO
ZOOM

CONFIGURACIÓN DE AUDIO

- CANAL AUDIO — **MULTICANAL**
2 CANALES
- SALIDA DE AUDIO DIGITAL — **NORMAL**
PCM
- LPCM (44.1 kHz/48 kHz) — **OFF**
ON
- LINK DENON — **OFF**
2nd
- IEEE1394 — **OFF**
ON
- FUENTE DIRECTA — **OFF**
ON
- REALCE GRAVES — **OFF**
ON
- REPRODUCCIÓN AUTOMÁTICA — **OFF**
ON
- FORMATO AUDIO — **FORMATO1**
FORMATO2

CLASIFICACIÓN





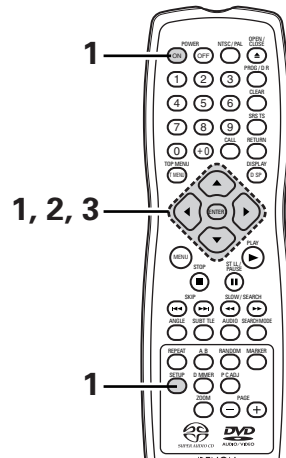

- NIVEL ACCESO — 0(BLOQUEO)
1
2
3
4
5
6
7
8(SIN LÍMITE)
- CONTRASEÑA — CAMBIO ACTUAL — CONTRASEÑA ANTIGUA
NUEVA CONTRASEÑA
CONFIRMAR CONTRASEÑA

OTRAS CONFIGURACIONES

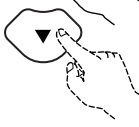
- MODO LECTOR — **MODO AUDIO**
MODO VIDEO
- SUBTÍTULOS — **OFF**
ON
- COMPRESIÓN — **OFF**
ON
- MODO AUTO DESCONEXIÓN — **OFF**
ON
- SLIDE SHOW — **5 SEC**
- CONFIG. ALTAVOCES — FRONTALES — **GRANDES**
PEQUEÑOS
CENTRAL — **GRANDE**
PEQUEÑO
NINGUNO
SUBWOOFER — **SI**
NO
TRASEROS — **GRANDES**
PEQUEÑOS
NINGUNO
FILTRO — 40Hz
60Hz
80Hz
100Hz
120Hz
- NIVEL CANALES — TONO PRUEBA — **OFF**
AUTO
MANUAL
FRONTAL IZO — 0 dB
CENTRAL — 0 dB
FRONTAL DCHO — 0 dB
SURROUND DCH — 0 dB
SURROUND IZO — 0 dB
SUBWOOFER — 0 dB
SW +10dB — **OFF**
ON
- TIEMPO DE RETARDO — DISTANCIA — METROS
PIES
FRONTAL IZO — 12 ft
FRONTAL DCHO — 12 ft
CENTRAL — 12 ft
SURROUND IZO — 10 ft
SURROUND DCH — 10 ft
SUBWOOFER — 12 ft
POR DEFECTO — ON

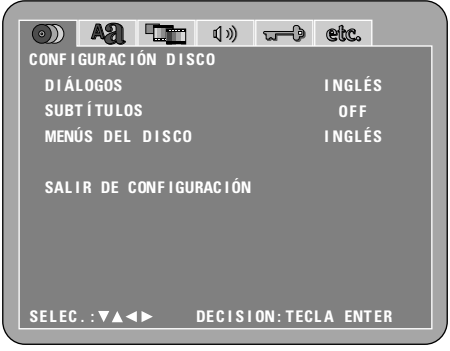
Cuando se ha seleccionado "CONFIGURACIÓN DISCO"



<p>1</p>	<p>Leer página 156.</p>	   <p>Unidad de control remoto Unidad de control remoto</p> 
<p>2</p>	<p>Utilice los botones de cursor ▲ y ▼ para seleccionar el ajuste deseado y luego pulse el botón ENTER.</p> <p>DIÁLOGOS Utilice esta opción para ajustar el idioma de la salida de sonido desde los altavoces.</p> <p>SUBTÍTULOS Utilice esta opción para ajustar el idioma de los subtítulos visualizados en el televisor.</p> <p>MENÚS DEL DISCO Utilice este ajuste para determinar el idioma de los menús de títulos (menús grabados en el disco), etc.</p>	
<p>3</p>	<p>Utilice los botones de cursor ▲ y ▼ para seleccionar el ajuste deseado y luego pulse el botón ENTER.</p> <p>① Cuando se seleccione "DIÁLOGOS":</p> <p>INGLÉS (Por defecto de fábrica) Sélectionnez cette option lorsque vous souhaitez lire un DVD avec le son en anglais.</p> <p>FRANCÉS Seleccione esta opción cuando desee reproducir el DVD con el sonido en francés.</p> <p>ESPAÑOL Seleccione esta opción cuando reproducir el DVD con el sonido en español.</p> <p>ALEMÁN Seleccione esta opción cuando reproducir el DVD con el sonido en alemán.</p> <p>JAPONÉS Seleccione esta opción cuando reproducir el DVD con el sonido en japonés.</p> <p>OTRO Utilice los botones de número para introducir el número de idioma. (Consulte la "Lista de códigos de idiomas", en la página 160.)</p>	   <p>Unidad de control remoto Unidad de control remoto</p> 

3

② Cuando se seleccione "SUBTÍTULOS":

OFF (Por defecto de fábrica)

Seleccione esto si no desea visualizar los subtítulos. (Para algunos discos no es posible desactivar la visualización del subtítulo.)

INGLÉS

Seleccione esta opción cuando desee reproducir el DVD con los subtítulos en inglés.

FRANCÉS

Seleccione esta opción cuando desee reproducir el DVD con los subtítulos en francés.

ESPAÑOL

Seleccione esta opción cuando desee reproducir el DVD con los subtítulos en español.

ALEMAN

Seleccione esta opción cuando desee reproducir el DVD con los subtítulos en alemán.

JAPONÉS

Seleccione esta opción cuando desee reproducir el DVD con los subtítulos en japonés.

OTRO

Utilice los botones de número para introducir el número de idioma. (Consulte la "Lista de códigos de idiomas", en la página 160.)

③ Cuando se seleccione "MENÚS DEL DISCO":

INGLÉS (Por defecto de fábrica)

Seleccione esta opción cuando desee visualizar los menús en inglés.

FRANCÉS

Seleccione esta opción cuando desee visualizar los menús en francés.

ESPAÑOL

Seleccione esta opción cuando desee visualizar los menús en español.

ALEMAN

Seleccione esta opción cuando desee visualizar los menús en alemán.

JAPONÉS

Seleccione esta opción cuando desee visualizar los menús en japonés.

OTRO

Utilice los botones de número para introducir el número de idioma. (Consulte la "Lista de códigos de idiomas", en la página 160.)



*** Para salir del modo de configuración**

Utilice el botón de cursor ▼ para seleccionar "SALIR DE CONFIGURACIÓN", luego pulse el botón ENTER. También es posible salir pulsando el botón SETUP localizado en la unidad de mando a distancia.

Lista de códigos de idiomas

Code	Language	Code	Language	Code	Language	Code	Language
6565	Afar	7079	Faroese	7678	Lingala	8375	Slovak
6566	Abkhazian	7082	French	7679	Laothian	8376	Slovenian
6570	Afrikaans	7089	Frisian	7684	Lithuanian	8377	Samoan
6577	Ameharic	7165	Irish	7686	Latvian, Lettish	8378	Shona
6582	Arabic	7168	Scots Gaelic	7771	Malagasy	8379	Somali
6583	Assamese	7176	Galician	7773	Maori	8381	Albanian
6588	Aymara	7178	Guarani	7775	Macedonish	8382	Serbian
6590	Azerbaijani	7185	Gujarati	7776	Malayalam	8385	Sundanese
6665	Bashkir	7265	Hausa	7778	Mongolian	8386	Swedish
6669	Byelorussian	7273	Hindi	7779	Moldavian	8387	Swahili
6671	Bulgarian	7282	Croatian	7782	Marathi	8465	Tamil
6672	Bihari	7285	Hungarian	7783	Malay	8469	Telugu
6678	Bengali; Bangla	7289	Armenian	7784	Maltese	8471	Tajik
6679	Tibetan	7365	Interlingua	7789	Burmese	8472	Thai
6682	Breton	7378	Indonesian	7865	Nauru	8473	Tigrinya
6765	Catalan	7383	Icelandic	7869	Nepali	8475	Turkmen
6779	Corsican	7384	Italian	7876	Dutch	8476	Tagalog
6783	Czech	7387	Hebrew	7879	Norwegian	8479	Tonga
6789	Welsh	7465	Japanese	7982	Oriya	8482	Turkish
6865	Danish	7473	Yiddish	8065	Panjabi	8484	Tatar
6869	German	7487	Javanese	8076	Polish	8487	Twi
6890	Bhutani	7565	Georgian	8083	Pashto, Pushto	8575	Ukrainian
6976	Greek	7575	Kazakh	8084	Portuguese	8582	Urdu
6978	English	7576	Greenlandic	8185	Quechua	8590	Uzbek
6979	Esperanto	7577	Cambodian	8277	Rhaeto-Romance	8673	Vietnamese
6983	Spanish	7578	Kannada	8279	Romanian	8679	Volapük
6984	Estonian	7579	Korean	8285	Russian	8779	Wolof
6985	Basque	7583	Kashmiri	8365	Sanskrit	8872	Xhosa
7065	Persian	7585	Kurdish	8368	Sindhi	8979	Yoruba
7073	Finnish	7589	Kirghiz	8372	Serbo-Croatian	9072	Chinese
7074	Fiji	7665	Latin	8373	Singhalese	9085	Zulu

Cuando se ha seleccionado "CONFIGURACIÓN OSD"

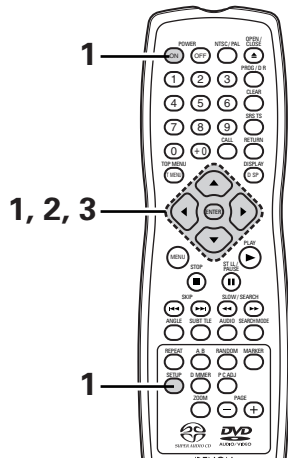

1 Leer página 156.

Utilice los botones de cursor ▲ y ▼ para seleccionar el ajuste deseado y luego pulse el botón ENTER.

LENGUAJE OSD
Utilice este idioma para ajustar el idioma de la pantalla de ajuste por defecto y los mensajes visualizados en la pantalla del televisor ("PLAY", etc.)

2 FONDO MENU
Utilice esto para seleccionar la imagen que se ha de ver en la pantalla en el modo de parada y en el modo de reproducción de CD.

VISUALIZACIÓN
El botón DIMMER permite ajustar si habrá o no una indicación en la pantalla de esta unidad sólo durante los 2 segundos inmediatamente posteriores a la operación, incluso mientras la pantalla se ha apagado.

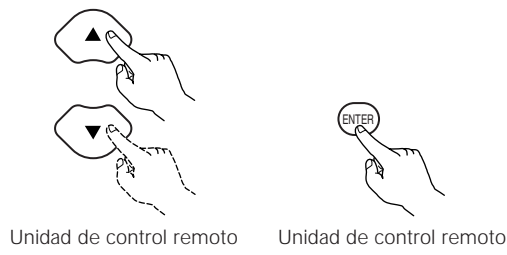

Utilice los botones de cursor ▲ y ▼ para seleccionar el ajuste deseado y luego pulse el botón ENTER.

3 ① Cuando se seleccione "LENGUAJE OSD":

ENGLISH (Por defecto de fábrica)
Seleccione esto para ajustar el idioma OSD al Inglés.

FRANÇAIS
Seleccione esto para ajustar el idioma OSD al Francés.

ESPAÑOL
Seleccione esto para ajustar el idioma OSD al Español.

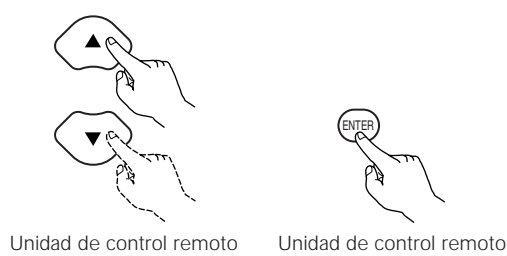

3

② Cuando se seleccione "FONDO MENU":

AZUL (Por defecto de fábrica)

Seleccione éste para visualizar un fondo azul en la pantalla.

GRIS

Selecciónelo para mostrar un fondo gris en la pantalla de televisión.

NEGRO

Selecciónelo para mostrar un fondo negro en la pantalla de televisión.

IMAGEN

Seleccione éste para visualizar el papel de empapelar en la pantalla.

③ Cuando se ha seleccionado "VISUALIZACIÓN":

OFF (Por defecto de fábrica)

Esto es válido cuando el visualizador se ha desactivado con el botón DIMMER. El visualizador no mostrará ninguna indicación, incluso cuando se pulse un botón (por ejemplo, skip, stop, etc.).

ON

Esto es válido cuando el visualizador se ha desactivado con el botón DIMMER. Cuando se pulsa un botón (por ejemplo: skip, stop, etc.), la indicación aparecerá en el visualizador durante aproximadamente 2 segundos.



*** Para salir del modo de configuración**

Utilice los botón de cursor ▼ para seleccionar "SALIR DE CONFIGURACIÓN", luego pulse el botón ENTER. También es posible salir pulsando el botón SETUP localizado en la unidad de mando a distancia.

Cuando se ha seleccionado "CONFIGURACIÓN VÍDEO"

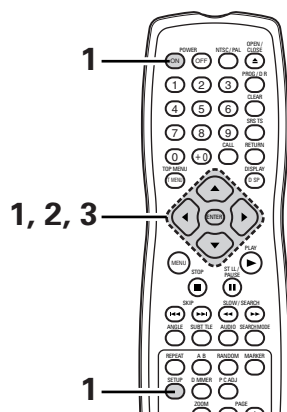

1

Leer página 156.

Utilice los botones de cursor ▲ y ▼ para seleccionar el ajuste deseado y luego pulse el botón ENTER.

ASPECTO DE TV

Utilice esto para ajustar la forma de la pantalla del televisor.

TIPO DE TV

Utilice esta opción para ajustar su formato de video de TV (NTSC, PAL o MULTI).

2

SALIDA VÍDEO

Utilice esto para seleccionar la salida de imagen progresiva o la salida de imagen entrelazada.

MODO PROGRESIVO

Puede establecerse un método de conversión progresiva dependiendo de la imagen grabada en el DVD.

TAMAÑO PANTALLA

Puede activarse o desactivarse el tamaño de pantalla de salida.

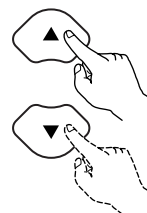

Unidad de control remoto



Unidad de control remoto



Utilice los botones de cursor ▲ y ▼ para seleccionar el ajuste deseado y luego pulse el botón ENTER.

① Cuando se seleccione "ASPECTO DE TV" :

4:3 PS

Seleccione esta opción para reproducir DVDs amplios en el modo pan & scan (con los costados de la imagen cortados). Los discos para los cuales no se especifica pan & scan son reproducidos en el modo letter box.

4:3 LB

Seleccione esta opción para reproducir DVDs amplios en el modo letter box (con líneas blancas en la parte superior e inferior).

WIDE (16:9) (Por defecto de fábrica)

Seleccione esta opción para reproducir DVDs amplios en el modo de pantalla completa.

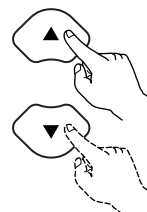

Unidad de control remoto



Unidad de control remoto



3

② Cuando se seleccione "TIPO DE TV" :

NTSC

Seleccione esta opción cuando su formato de video de televisión sea NTSC.

Si se selecciona NTSC, el formato de salida será fijo a NTSC.

PAL

Seleccione esta opción cuando su formato de video de televisión sea PAL.

Si se selecciona PAL, el formato de salida será fijo a PAL.

MULTI (Por defecto de fábrica)

Seleccione esta opción cuando su televisor sea compatible con ambos formatos NTSC y PAL.

Si reproduce el disco grabado en formato NTSC, desde el terminal de salida de vídeo cambiará al formato NTSC (En caso de un disco PAL, la señal de vídeo será en formato PAL).

NOTA:

- Si se ajusta "TIPO DE TV" a un formato que no sea un formato de TV registrado, la imagen puede verse no uniforme y la parte superior



3

- ③ Cuando se seleccione "SALIDA VIDEO": (NOTAS)
PROGRESIVA (Por defecto de fábrica)
 Seleccione este cuando use el DVD-5900 conectado a un televisor de tipo progresivo.
ENTRELAZADA
 Seleccione este cuando use el DVD-5900 conectado a un televisor de tipo entrelazado.

NOTA:

- Es posible conmutar entre la salida de imagen entrelazada y la salida de imagen progresiva, aunque sólo para la salida de componentes. No es posible especificar la salida de imagen progresiva para Conector de salida de vídeo o Conector de salida de Vídeo-S.

- ④ Cuando se seleccione "MODO PROGRESIVO":
AUTO 1 (Por defecto de fábrica)
 Seleccione esta opción cuando la imagen grabada en el DVD es una película.
AUTO 2
 Seleccione esta opción cuando la imagen grabada en el DVD es una película de 30-marco.

VIDEO 1 A 3

Seleccione esta opción cuando la imagen grabada en el DVD es material de vídeo.

VIDEO 1

Seleccione esta opción para material de vídeo normal.

VIDEO 2

Seleccione esta opción para material de vídeo con un poco de movimiento.

VIDEO 3

Seleccione esta opción para material de vídeo con mucho movimiento.

- ⑤ Cuando se selecciona "TAMAÑO PANTALLA":

OFF (Por defecto de fábrica)

Seleccione esta opción para mostrar la imagen sin cambio del tamaño de pantalla.



TV

COMPRESIDO

Seleccione esta opción para reproducir una imagen 4:3 que desee mostrar con una relación de tamaño 4:3 en el centro de una pantalla de televisión de 16:9.

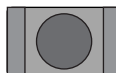

TV

ZOOM

Seleccione esta opción cuando desee mostrar una imagen uniformemente alargada al mismo tiempo que mantiene la proporción vertical y horizontal.

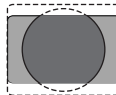

TV

* Solo efectivo para el ajuste a "WIDE (16:9)" en "TV ASPECT". (Véase la página 165)

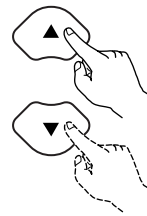

Unidad de control remoto

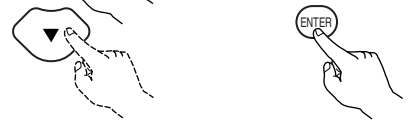

Unidad de control remoto



*** Para salir del modo de configuración**

Utilice los botón de cursor ▼ para seleccionar "SALIR DE CONFIGURACIÓN", luego pulse el botón ENTER. También es posible salir pulsando el botón SETUP localizado en la unidad de mando a distancia.

Cuando se ha seleccionado "CONFIGURACIÓN DE AUDIO"

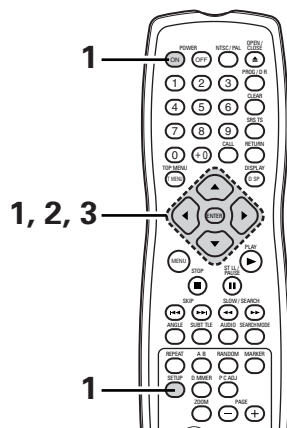

1 Leer página 156.

Utilice los botones de cursor ▲ y ▼ para seleccionar el ajuste deseado y luego pulse el botón ENTER.

CANAL AUDIO
Utilice esta opción para ajustar los sistema de altavoces conectados.

SALIDA DE AUDIO DIGITAL
Utilice esta para seleccionar el formato de señal 'de la salida digital.

LPCM (44.1 kHz/48 kHz)
Utilice esta opción para ajustar la salida de audio digital cuando reproduzca DVDs grabados en audio lineal PCM.

LINK DENON
Utilice esta opción para las señales digitales de salida del terminal DENON LINK.

IEEE1394
Utilice esta opción para las señales digitales de salida del terminal IEEE1394.

FUENTE DIRECTA
Esto permite establecer la salida de audio sin añadir configuraciones de altavoces o procesamiento de niveles de los canales en las señales de audio de un DVD de un audio o de súper audio CDs.

REALCE GRAVES
Establezca si deben salir o no señales de audio del potenciador de graves al reproducir señales de audio de dos canales.
* Los ajustes REALCE GRAVES no se aplican a salidas digitales.

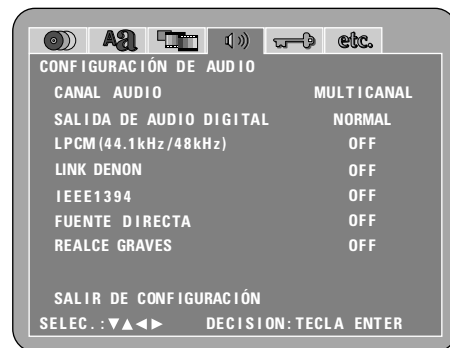
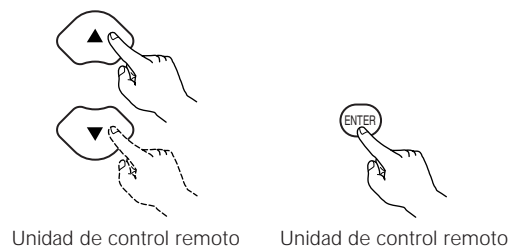

Utilice los botones de cursor ▲ y ▼ para seleccionar el ajuste deseado y luego pulse el botón ENTER.

① Cuando se seleccione "CANAL AUDIO":

- ⊙ Utilice los botones de cursor ▲ y ▼ para seleccionar el elemento que desee ajustar, después pulse el botón ENTER.

MULTICANAL (Por defecto de fábrica)
Seleccione esta opción para sistemas en los están conectados tres o más altavoces.
Mientras está activada la opción MULTICANAL, puede ajustarse la configuración de altavoces (CONFIG. ALTAVOCES), el ajuste del nivel de salida de los altavoces (NIVEL CANALES) y las distancias de altavoces (TIEMPO DE RETARDO).

2 CANALES
Seleccione esta opción para sistemas en los cuales sólo haya dos altavoces conectados.

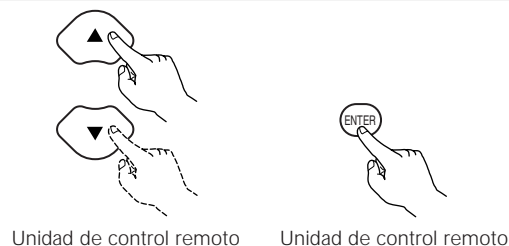

⊙ Cuando se seleccione "MULTICANAL", utilice los botones de cursor ▲ y ▼ para seleccionar el elemento que desee ajustar, después pulse el botón ENTER.

CONFIG. ALTAVOCES

Utilice esta opción para seleccionar los tipos de los diferentes altavoces.

NIVEL CANALES

Utilice esta opción para ajustar el nivel de salida de los diferentes altavoces.

TIEMPO DE RETARDO

Utilice esta opción para establecer la distancia desde los diferentes altavoces hasta la posición de escucha.

* Para salir del modo CONFIG. ALTAVOCES

Utilice el botón de cursor ▼ para seleccionar "CONFIGURACIÓN DE AUDIO", después pulse el botón ENTER.

* Los ajustes CONFIG. ALTAVOCES solo se aplican a salidas analógicas.

⊙ Cuando se seleccione "CONFIG. ALTAVOCES", utilice los botones de cursor ▲ y ▼ para seleccionar el altavoz que desee ajustar, después pulse el botón ENTER.

• Puede ajustarse el tipo de altavoz utilizado para los altavoces delanteros, el altavoz central, el potenciador de graves y los altavoces surround. Utilice los botones de cursor ▲ y ▼ para seleccionar el tipo de altavoz, después pulse el botón ENTER.

GRANDES (GRANDE)

Seleccione esta opción cuando tenga conectado un altavoz de gran tamaño.

PEQUEÑOS (PEQUEÑO)

Seleccione esta opción cuando tenga conectado un altavoz de tamaño pequeño.

NINGUNO

Seleccione esta opción cuando no tenga ningún altavoz conectado.

SI

Seleccione esta opción cuando tenga conectado un potenciador de graves.

NO

Seleccione esto cuando no esté conectado ningún subwoofer.

• Cuando se seleccione "FILTRO".
40 Hz, 60 Hz, 80 Hz (valor predeterminado de fábrica), 100 Hz, 120 Hz, establece la frecuencia de la salida de sonido cruzada.

* Pulse el botón RETURN para volver al menú "CONFIG. ALTAVOCES".

⊙ Cuando se seleccione "NIVEL CANALES", utilice los botones de cursor ▲ y ▼ para seleccionar el altavoz de desee ajustar, después utilice los botones de cursor ◀ y ▶ para establecer el nivel.

TONO PRUEBA

• Utilice los botones de cursor ◀ y ▶ para seleccionar automático o manual.

Realice el ajuste de tal forma que el volumen de los tonos de prueba emitidos desde los diferentes altavoces sea el mismo.

• Puede ajustarse la salida del nivel de volumen de los altavoces delanteros (canales derecho e izquierdo), del altavoz central, de los altavoces surround (canales derecho e izquierdo) y del potenciador de graves.

• El nivel de volumen puede ajustarse entre 0 y -10 dB a intervalos de 1 dB.

• La activación del ajuste SW +10 dB a "ON" aumenta en 10 dB el nivel de volumen que sale del subwoofer.

* Pulse el botón RETURN para volver al menú "CONFIG. ALTAVOCES".



Unidad de control remoto Unidad de control remoto

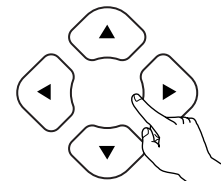
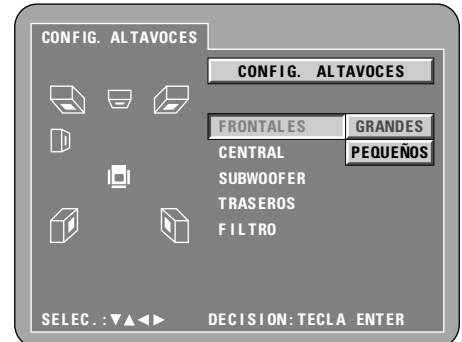

Unidad de control remoto

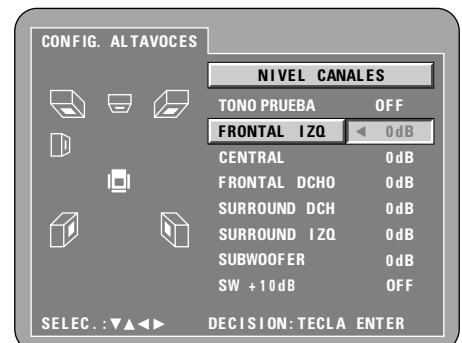

3

© Cuando se seleccione "TIEMPO DE RETARDO":
 Con un sonido surround canal 5.1, la distancia ideal entre la posición de escucha y todos los altavoces aparte del potenciador de graves debería ser la misma. El ajuste del tiempo de retraso puede utilizarse para hacer que el sonido de los diferentes altavoces alcance la posición de escucha al mismo tiempo.

Utilice los botones de cursor ▲ y ▼ para seleccionar el elemento de ajuste, después pulse el botón ENTER.

- Cuando se seleccione "DISTANCIA":
METROS (cuando se presiona el botón de cursor ◀):
 La unidad de distancia está establecida en metros ("m").
PIES (cuando se presiona el botón de cursor ▶):
 La unidad de distancia está establecida en pies ("ft").

- Cuando se seleccione "FRONTAL IZQ", "FRONTAL DCHO", "CENTRAL", "SURROUND IZQ", "SURROUND DCH", "SUBWOOFER":
 Utilice los botones de cursor ◀ y ▶ para establecer la distancia desde la posición de escucha hasta los diferentes altavoces.
 * La distancia puede ajustarse dentro de un rango que va de los 0 a los 18 metros (0 a 60 pies).
 * La diferencia máxima en distancia de altavoz en la que es posible el ajuste es de 7.5 metros (25 pies).

- Cuando se seleccione "POR DEFECT":
 Cuando se seleccione "POR DEFECT" y se presione el botón ENTER, todos los valores volverán a la configuración predeterminada de fábrica.

* Cuando las conexiones digitales se realicen con un amplificador AV, configure los altavoces de acuerdo al amplificador AV. Para los discos de DVD audio, los ajustes del disco tienen prioridad, por lo que el sonido puede no producirse de acuerdo con el ajuste de modo de altavoces mencionado anteriormente.

* Pulse el botón RETURN para volver al menú "CONFIG. ALTAVOCES".



Unidad de control remoto

Unidad de control remoto

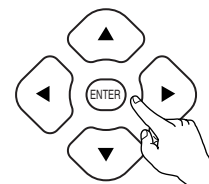

Unidad de control remoto



3

- ② Cuando se seleccione "SALIDA DE AUDIO DIGITAL":

NORMAL (Por defecto de fábrica)

Cuando reproduzca DVDs grabados en Dolby Digital o DTS, las señales bitstream son emitidas desde los terminales de salida de audio digital. Cuando se reproduzcan DVDs grabados en PCM linear o PCM comprimido, las señales PCM lineares son emitidas.

Seleccione "NORMAL" cuando realice las conexiones digitales a un amplificador AV con decodificador Dolby Digital y DTS incorporado.

PCM

Cuando se reproduzcan señales bitstream Dolby Digital/ DTS o DVDs grabados en PCM linear o PCM comprimido, las señales son convertidas a señales de 48 kHz/16-bit PCM (2 canales) y se emiten en las salidas digitales. Cuando se reproduzcan DVDs grabados en PCM, las señales PCM lineares son emitidas.

- ③ Cuando se seleccione "LPCM (44.1kHz/48kHz)":

OFF (Por defecto de fábrica)

Cuando se reproduzcan DVDs PCM lineares o PCM comprimidos que no tienen protección de derechos de autor, para señales de audio PCM de 2 canales de hasta 96 kHz, las señales PCM lineares se emiten como son sin ser convertidas desde las salidas digitales. (Señales de 176,2 kHz y 192 kHz son convertidas en señales de 88,2 kHz y 96 kHz, respectivamente).

Para DVDs que contienen señales PCM multicanales, las señales digitales se combinan para emitirse en dos canales, frontal izquierdo y derecho. (Solo los canales frontal izquierdo y derecho son emitidos para fuentes para las cuales la combinación-mezcla es prohibida).

Cuando se reproduzca DVDs PCM lineares o comprimidos con protección de derechos de autor, en consideración a los derechos de autor, no se emitirán señales digitales para fuentes que excedan los 48 kHz/16 bits. Cuando se reproduzcan tales fuentes, ajuste a "ON" o realice las conexiones analógicas. (Véase la página 146.)

ON

Las señales PCM lineares y PCM comprimidas se convierten a 44,1 kHz o 48 kHz y se emiten. (Las señales de salida de audio digital PCM son convertidas a 48 kHz o menos en consideración a los derechos de autor). Cuando realice las conexiones digitales a un amplificador AV que no sea compatible con las señales de 96 kHz/88,2 kHz, ajuste a "ON".

- ④ Cuando se seleccione "LINK DENON":

OFF (Por defecto de fábrica)

No se pueden extraer señales de audio digital desde el terminal DENON LINK.

2nd

Establezca esta opción cuando el amplificador se conecte a un DENON LINK, segunda edición.

- ⑤ Cuando se haya seleccionado la opción "IEEE1394":

OFF (Por defecto de fábrica)

Las señales de audio digitales no salen desde el terminal IEEE1394.

ON

© Cuando la opción "ON" haya sido seleccionada:

Esta opción llevará a las pantallas de configuración "REPRODUCCIÓN AUTOMÁTICA" y "FORMATO DE AUDIO". Seleccione el elemento que desee ajustar utilizando los botones de cursor (▲, ▼) y pulse el botón ENTER.

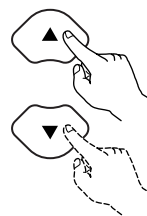

Unidad de control remoto



Unidad de control remoto

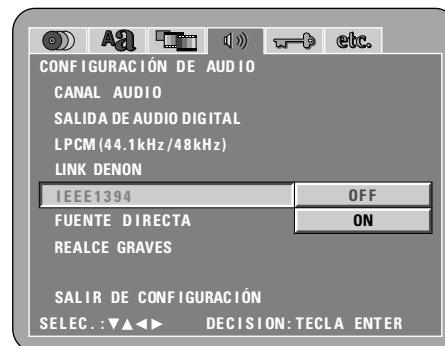
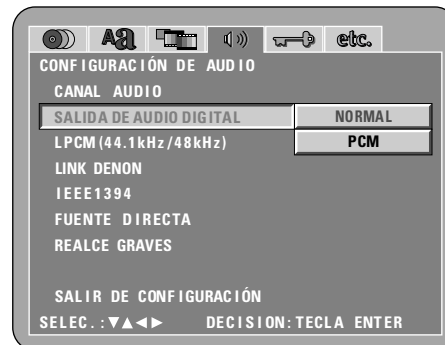

3

- Ⓞ Reproducción Automática
Establezca esta opción cuando reproduzca de forma automática esta unidad desde otro dispositivo, en circunstancias en las que esta unidad se utilice junto con un dispositivo DENON que utilice IEEE1394.
- Ⓞ Formato de audio
Establece este formato de señales de audio recibidas desde el conector IEEE1394.
- Ⓞ Método de configuración de Reproducción Automática
OFF (Por defecto de fábrica)
Establezca esta opción cuando no desee controlar el funcionamiento de esta unidad desde otro dispositivo.
ON
Establezca esta opción cuando desee controlar el funcionamiento de esta unidad desde otro dispositivo.
- Ⓞ Método de configuración de Formato de Audio
FORMAT 1 (Por defecto de fábrica)
Seleccione esta opción cuando trabaje con un dispositivo DENON.
FORMAT 2
Se traba de un modo para futura expansión del sistema.

Indicador IEEE1394
Cuando "IEEE 1394" se ajuste a "ON", este indicador se iluminará como se muestra abajo.

<p>IEEE 1394</p> 	<p>indicador parpadea.....autocomprobación de las conexiones IEEE1394. encendido.....la conexión IEEE1394 es correcta parpadeo lento...la conexión IEEE1394 no es correcta. (Conexión de circuito) verifique la conexión. parpadeo rápido...la conexión IEEE1394 no es correcta. verifique la conexión.</p>
--	---

- ⑥ Cuando se haya seleccionado "FUENTE DIRECTA":
OFF (Por defecto de fábrica)
Establezca el valor OFF cuando realice ajustes en los altavoces o en tiempo de retardo y de reproducción.
ON
Establezca el valor ON cuando reproduzca sin llevar a cabo el procesamiento de la configuración de altavoces. De llevar a cabo este ajuste, se configurará la reproducción de banda completa, con todos los canales recomendada por DTS (Tenga en cuenta que el volumen del subwoofer aumentará en 5dB y que se producirá un aumento de 15 dB con un CD de súper audio). También se configurará cuando se reproduzca una fuente de 6 canales de DVD de audio que haya sido grabada con todos los canales y el ancho de banda completo. Cuando se establece el valor "OFF", el tamaño del altavoz se establecerá como "Large" para todos los altavoces y el subwoofer se establecerá como "Yes". Cuando reproduzca software como éste, lleve a cabo las conexiones analógicas de acuerdo con el manual de instrucciones del software.
- ⑦ Cuando se seleccione "REALCE GRAVES":
OFF (Por defecto de fábrica)
No se produce ningún sonido desde el potenciador de graves.
ON
Se produce sonido desde el potenciador de graves.
En este caso, ajuste el potenciador de graves en "SI" en la configuración de altavoces.
* Esto sólo funciona con una salida de audio analógica.



Unidad de control remoto Unidad de control remoto

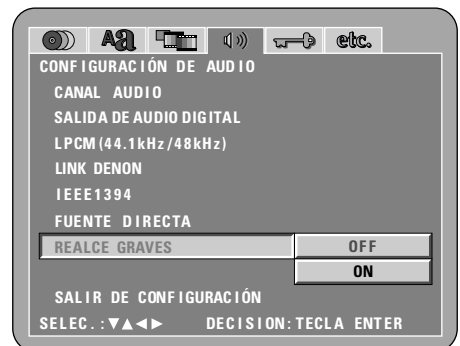
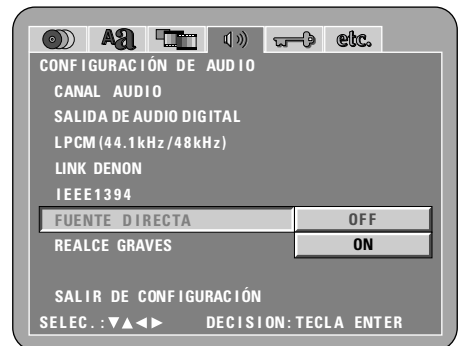
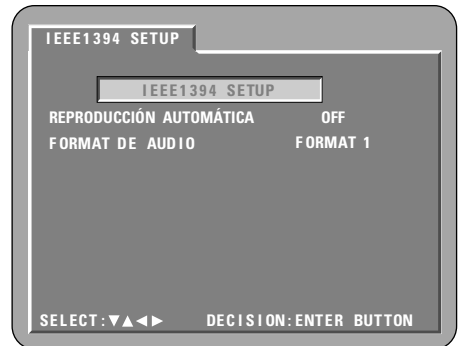





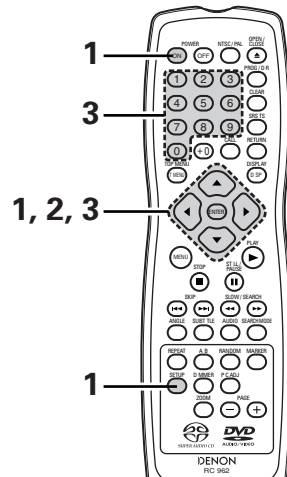

*** Para salir del modo de configuración**

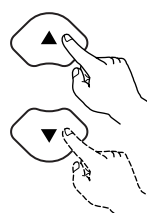
Utilice los botón de cursor ▼ para seleccionar "SALIR DE CONFIGURACIÓN", luego pulse el botón ENTER. También es posible salir pulsando el botón SETUP localizado en la unidad de mando a distancia.

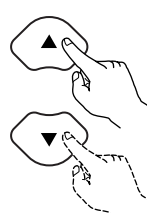
Cuando se ha seleccionado "CLASIFICACIÓN"

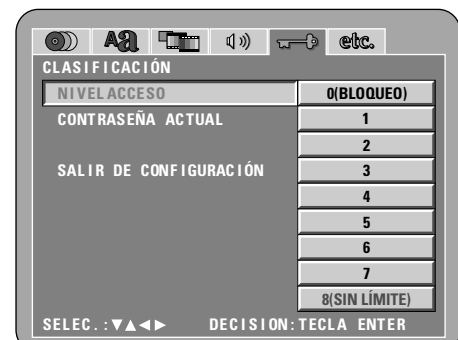

<p>1</p>	<p>Leer página 156.</p>	
<p>2</p>	<p>Utilice los botones de cursor ▲ y ▼ para seleccionar el ajuste deseado y luego pulse el botón ENTER.</p> <p>NIVEL ACCESO Utilice esta opción para restringir la reproducción de DVDs para adultos, que no desea que sean vistos por niños. Observe que incluso con DVDs para adultos, no se puede restringir la reproducción a menos que el nivel de restricción esté grabado en el disco.</p> <p>CONTRASEÑA ACTUAL Para cambiar la contraseña. La contraseña del equipo es "0000" (ajuste por defecto).</p>	 <p>Unidad de control remoto</p>  <p>Unidad de control remoto</p> 
<p>3</p>	<p>Utilice los botones de cursor ▲ y ▼ para seleccionar el ajuste deseado y luego pulse el botón ENTER.</p> <p>① Cuando se seleccione "NIVEL ACCESO":</p> <p>0 (BLOQUEO) Seleccione esta opción para desactivar la reproducción de todos los DVD. Utilice esta opción, por ejemplo, para desactivar la reproducción de DVD de contenido para adultos en el que no haya ningún sistema de control.</p> <p>1 Seleccione este ajuste para reproducir sólo DVDs para niños (los DVDs para adultos y de audiencia general no se podrán reproducir).</p> <p>2 a 7 Seleccione este ajuste para reproducir DVDs para audiencias generales y niños. Los DVDs para adultos no se podrán reproducir.</p> <p>8 (SIN LÍMITE) (Por defecto de fábrica) Seleccione este ajuste para reproducir todos los DVDs.</p>	 <p>Unidad de control remoto</p>  <p>Unidad de control remoto</p>  

3

Utilice los botones de numéricos para introducir una contraseña de 4 cifras y luego pulse el botón ENTER.
 * La contraseña ajustada, se ajustará a "0000" por defecto.
 * No olvide la contraseña.
 * Una vez que sea bloqueado, el ajuste no se podrá cambiar a menos que se introduzca la contraseña correcta.

② Cuando se seleccione "CONTRASEÑA ACTUAL":
 Utilice el botón ► para seleccionar "CHANGE", a continuación, pulse el botón ENTER.

Utilice los botones numéricos para introducir una contraseña de cuatro dígitos antigua (actual).
 * La contraseña del equipo es "0000" (ajuste por defecto).

Utilice los botones numéricos para introducir una contraseña de cuatro dígitos nueva.

Utilice los botones numéricos para introducir de nuevo una contraseña de cuatro dígitos nueva (a modo de confirmación).
 A continuación, pulse el botón ENTER.
 * No olvide la contraseña.
 * El ajuste no puede cambiarse sin introducir la contraseña correcta.

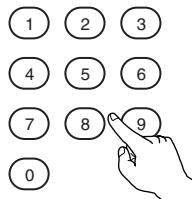

Unidad de control remoto



Unidad de control remoto

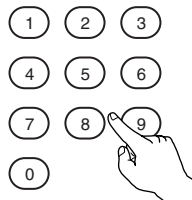

Unidad de control remoto



Unidad de control remoto

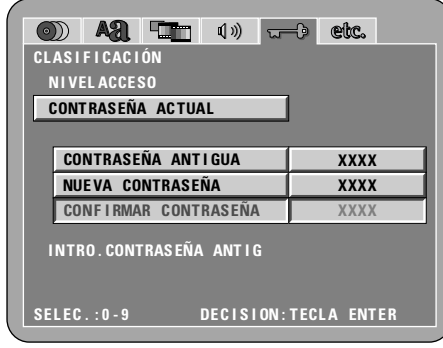
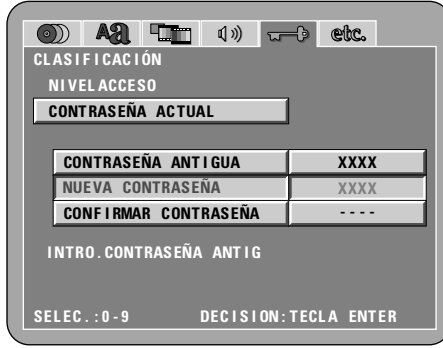
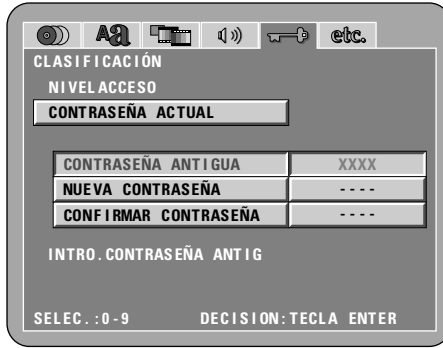





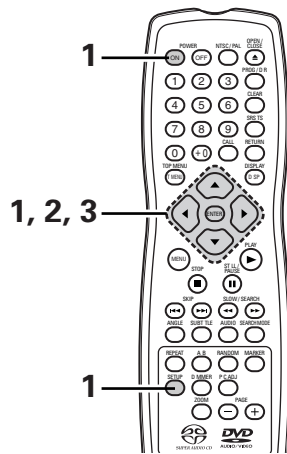

*** Para salir del modo de configuración**

Utilice el botón de cursor ▼ para seleccionar "SALIR DE CONFIGURACIÓN", luego pulse el botón ENTER. También es posible salir pulsando el botón SETUP localizado en la unidad de mando a distancia.

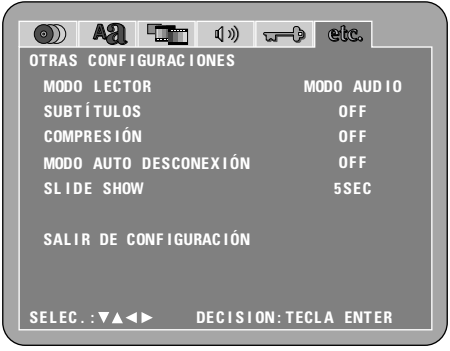
Cuando se ha seleccionado "OTRAS CONFIGURACIONES"



<p>1</p>	<p>Leer página 156.</p>	
<p>2</p>	<p>Utilice los botones de cursor ▲ y ▼ para seleccionar el ajuste deseado y luego pulse el botón ENTER.</p> <p>MODO LECTOR El modo de reproducción de DVD vídeo puede ajustarse para reproducir los contenidos del DVD vídeo incluidos en un disco DVD audio.</p> <p>SUBTÍTULOS Utilice esta opción para establecer si visualizar o no los títulos cerrados grabados en DVD.</p> <p>COMPRESIÓN Utilice esta opción para ajustar el margen de la salida de sonido cuando reproduzca discos.</p> <p>MODO AUTO DESCONEXIÓN Para ahorrar energía, el DVD-5900 puede ser ajustado automáticamente para que pase a modo de pausa cuando no se utilice durante largos periodos de tiempo.</p> <p>SLIDE SHOW Puede ajustarse el intervalo de tiempo para cambiar a la siguiente imagen fija cuando se visionan diapositivas de imágenes fijas (en formato JPEG).</p>	   <p>Unidad de control remoto Unidad de control remoto</p> 
<p>3</p>	<p>Utilice los botones de cursor ▲ y ▼ para seleccionar el ajuste deseado y luego pulse el botón ENTER.</p> <p>① Cuando se seleccione "MODO LECTOR":</p> <p>MODO AUDIO (Por defecto de fábrica) Ajuste esta opción para reproducir las señales de audio del DVD audio tal cual.</p> <p>MODO VIDEO Ajuste esta opción para reproducir contenidos de DVD video incluidos en un disco DVD audio.</p>	   <p>Unidad de control remoto Unidad de control remoto</p> 

3

② Cuando se seleccione "SUBTÍTULOS":

OFF (Por defecto de fábrica)

Seleccione esta opción cuando no desee visualizar los títulos en la pantalla, cuando reproduzca DVDs que contengan títulos en inglés.

ON

Seleccione esta opción para visualizar los títulos en la pantalla cuando reproduzca DVDs que contengan títulos en inglés.

③ Cuando se seleccione "COMPRESIÓN":

OFF (Por defecto de fábrica)

Seleccione este ajuste para el margen normal.

ON

Seleccione este ajuste para conseguir un sonido potente incluso cuando el volumen sea bajo. Este ajuste es adecuado para ver DVDs de madrugada con el volumen bajo (este ajustes sólo es válido para los DVDs grabados en Dolby Digital).

④ Cuando se seleccione "MODO AUTO DESCONEXIÓN":

OFF (Por defecto de fábrica)

La alimentación de la unidad no cambia automáticamente al modo de pausa.

ON

La alimentación del DVD-5900 se apaga y se pasa al modo de pausa si el DVD-5900 permanece en modo parado durante aproximadamente 30 minutos.

⑤ Cuando esté seleccionado "SLIDE SHOW":

Utilice los botones de cursor ▲ y ▼ para establecer el intervalo de tiempo.

El intervalo de tiempo puede establecerse entre 5 y 15 segundos.



(El intervalo predeterminado de fábrica es de 5 segundos.)



*** Para salir del modo de configuración**

Utilice los botón de cursor ▼ para seleccionar "SALIR DE CONFIGURACIÓN", luego pulse el botón ENTER. También es posible salir pulsando el botón SETUP localizado en la unidad de mando a distancia.







NOTAS:

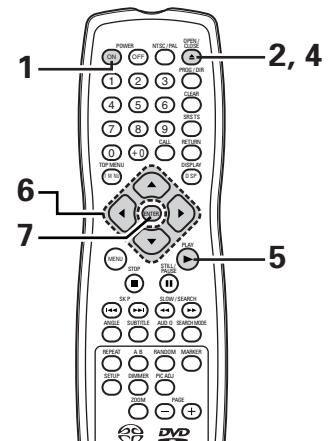
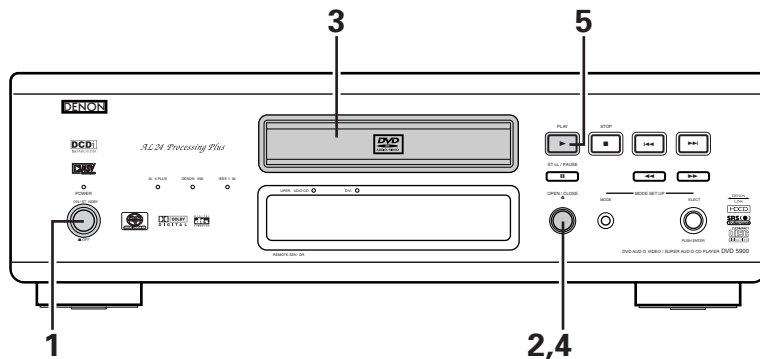

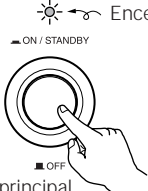
- Es necesario utilizar un decodificador de las leyendas que figuran al pie en inglés para que se visualicen.
- Los DVDs con señales de título son indicados con el signo , ,  .
- Los títulos en inglés no pueden ser visualizados cuando se reproduzcan DVDs que no contengan señales de título.
- Los caracteres en los que se visualizan las leyendas (mayúsculas, minúsculas, cursivas, etc.) dependen del DVD y no pueden ser seleccionadas con el DVD-5900.

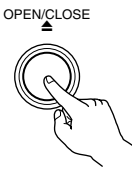
9 REPRODUCCIÓN

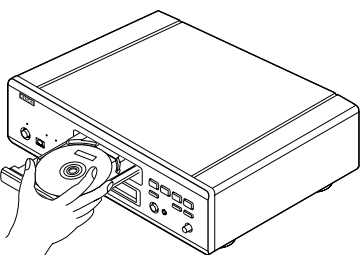
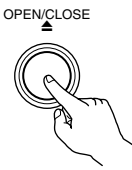
(1) Reproducción

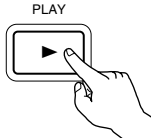
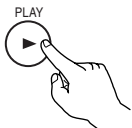
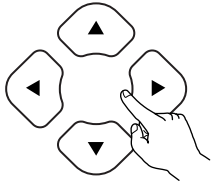

<p>1</p>	<p>Encienda la alimentación.</p> <ul style="list-style-type: none"> • Pulse el botón d'alimentación, se iluminará el indicador de alimentación y ésta se activará. • Cuando esté en el modo de espera, pulse el botón POWER ON de la unidad de mando a distancia. 	<p>Encendido</p>  <p>Unidad principal</p>  <p>Unidad de control remoto</p>
<p>2</p>	<p>Pulse el botón OPEN/CLOSE para abrir la bandeja de discos.</p>	<p>OPEN/CLOSE</p>  <p>Unidad principal</p>  <p>Unidad de control remoto</p>
<p>3</p>	<p>Coloque el disco en la bandeja de discos.</p>	
<p>4</p>	<p>Pulse el botón OPEN/CLOSE.</p>	<p>OPEN/CLOSE</p>  <p>Unidad principal</p>  <p>Unidad de control remoto</p>

<p>5</p>	<p>Pulse el botón PLAY.</p> <ul style="list-style-type: none"> • Para muchos DVDs interactivos y CDs de vídeo. En este caso siga el procedimiento del paso 6 para seleccionar la función deseada. * Los DVDs interactivos son DVDs que incluyen múltiples ángulos, historias, etc. 	<div style="display: flex; justify-content: space-around;"> <div style="text-align: center;">  <p>Unidad principal</p> <p>Ejemplo: Para DVDs con pantallas de menús</p> <table border="1" style="margin: 10px auto;"> <tr><th colspan="2">MENÚ SUPERIOR</th></tr> <tr><td>Manzana</td><td>Banana</td></tr> <tr><td>Naranja</td><td>Fresa</td></tr> <tr><td>Melocotón</td><td>Piña</td></tr> </table> </div> <div style="text-align: center;">  <p>Unidad de control remoto</p> <p>Ejemplo: Para CDs de vídeo con control de reproducción</p> <table border="1" style="margin: 10px auto;"> <tr><td>1. Apertura</td></tr> <tr><td>2. 1º movimiento</td></tr> <tr><td>3. 2º movimiento</td></tr> <tr><td>4. 3º movimiento</td></tr> <tr><td>5. Final</td></tr> </table> </div> </div>	MENÚ SUPERIOR		Manzana	Banana	Naranja	Fresa	Melocotón	Piña	1. Apertura	2. 1º movimiento	3. 2º movimiento	4. 3º movimiento	5. Final
MENÚ SUPERIOR															
Manzana	Banana														
Naranja	Fresa														
Melocotón	Piña														
1. Apertura															
2. 1º movimiento															
3. 2º movimiento															
4. 3º movimiento															
5. Final															
<p>6</p>	<p>Utilice los botones de cursor (▲, ▼, ◀ y ▶) para seleccionar la función deseada.</p> <ul style="list-style-type: none"> • Para algunos discos existe una segunda pantalla de menús. Si tal fuera el caso, pulse el botón ►► para visualizar la pantalla de menús siguiente. (Véase la sobrecubierta del disco.) * Los botones de cursor (▲, ▼, ◀ y ▶) no funcionan con los CDs de vídeo. Utilice los botones de numéricos para seleccionar la función deseada. 	<div style="text-align: center;">  <p>Unidad de control remoto</p> </div>													
<p>7</p>	<p>Pulse el botón ENTER.</p> <ul style="list-style-type: none"> • Se selecciona el ítem deseado y la reproducción comienza. • Puede volver a la pantalla del menú pulsando cualquiera de los botones TOP MENU/MENU mientras se reproduce el disco DVD, dependiendo del disco. • Pulse el botón RETURN durante de la reproducción de un CD de vídeo para volver a la pantalla de menús. 	<div style="text-align: center;">  <p>Unidad de control remoto</p> <p>Ejemplo: Cuando se selecciona "Manzana"</p> <div style="display: flex; align-items: center; justify-content: center;"> <table border="1" style="margin-right: 20px;"> <tr><th colspan="2">MENÚ SUPERIOR</th></tr> <tr><td>Manzana</td><td>Banana</td></tr> <tr><td>Naranja</td><td>Fresa</td></tr> <tr><td>Melocotón</td><td>Piña</td></tr> </table> <div style="font-size: 2em; margin-right: 10px;">➔</div> <div style="border: 1px solid black; padding: 10px; background-color: #e0e0e0; text-align: center;"> <h2 style="margin: 0;">Manzana</h2> </div> </div> </div>	MENÚ SUPERIOR		Manzana	Banana	Naranja	Fresa	Melocotón	Piña					
MENÚ SUPERIOR															
Manzana	Banana														
Naranja	Fresa														
Melocotón	Piña														

NOTAS:

- Si  apareciera en la pantalla del televisor mientras se hacen funcionar los botones, la operación no será posible en el DVD-5900, o con ese disco.
- Coloque el disco en la guía de discos.
- No ponga más de un disco en la bandeja de discos.
- El disco seguirá girando mientras se visualice la pantalla de menú en la pantalla del televisor.

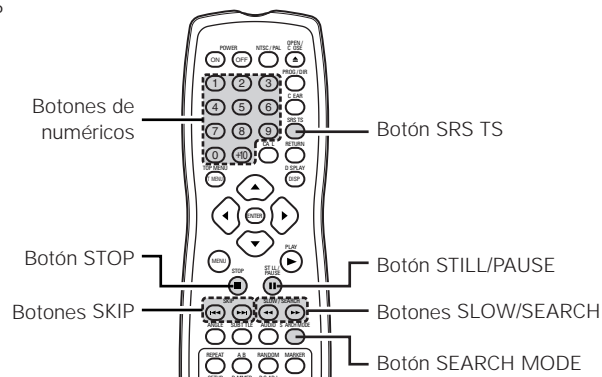
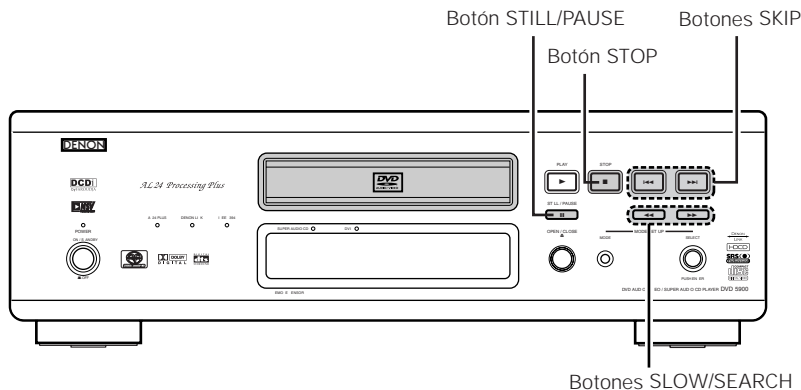

(2) Detención de la reproducción

Durante la reproducción, pulse el botón STOP de la unidad principal o del mando a distancia, la reproducción se detendrá y se visualizará el papel de empapelar.

<Función de reanudación de la memoria de reproducción (sólo DVD)>

- En el DVD-5900, cuando se pulsa el botón STOP, la posición es almacenada en memoria. Cuando se pulsa el botón PLAY después de pulsar el botón STOP, la reproducción se reanuda desde la posición en la que había sido detenida. En este momento, "▶" relampaguea sobre la pantalla de visualización. La función de reanudación de la memoria de reproducción se cancela si la bandeja de discos es abierta o se pulsa el botón STOP una segunda vez.
- Después de permanecer 30 minutos en el modo de parada, la alimentación del DVD-5900 se apaga automáticamente y queda establecido el modo de pausa (desconexión automática de la alimentación).

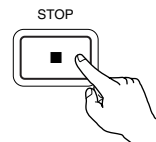

Unidad principal

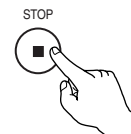

Unidad de control remoto

- * La función de reanudación de memoria de reproducción sólo funciona para los discos cuyo tiempo transcurrido sea indicado durante la reproducción.

NOTA:

- La función de reanudación de la memoria de reproducción no funciona durante la reproducción de menú de los discos de VIDEO-DVD.

(3) Reproducción de imágenes congeladas (realizando la pausa)

Durante la reproducción, pulse el botón STILL/PAUSE de la unidad principal o de la unidad de control remoto.

- Pulse el botón PLAY para reanudar la reproducción normal.



Unidad principal



Unidad de control remoto

(4) Búsqueda hacia adelante/hacia atrás

Durante la reproducción, pulse uno de los botones SLOW/SEARCH de la unidad principal o de la unidad de control remoto.

- ◀◀ : Dirección hacia atrás
- ▶▶ : Dirección hacia adelante

- Cuando se vuelve a pulsar el botón, la velocidad de búsqueda aumenta.
- Variable en 4 pasos para súper audio CDs y CDs, 7 pasos para discos de audio DVD (partes de películas), discos de video DVD y CDs de video.
- Pulse el botón PLAY para reanudar la reproducción normal.

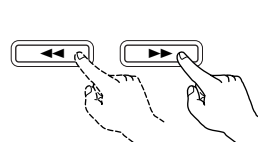

Unidad principal

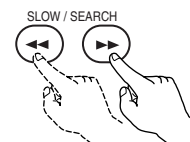

Unidad de control remoto

NOTA:

- En algunos casos, puede ocurrir que la pantalla de menús reaparezca al pulsar uno de los botones SLOW/SEARCH durante la reproducción de menú en un CD de video.

(5) Salto al comienzo de capítulos o pistas

Dar entrada utilizando los botones SKIP

Durante la reproducción pulse uno de los botones SKIP de la unidad principal o de la unidad de control remoto.

- ◀◀ : Dirección hacia atrás (ANTERIOR)
- ▶▶ : Dirección hacia adelante (SIGUIENTE)

- El salto se realizará en un número de capítulos o pistas igual al número de veces que se pulse el botón.
- Cuando se pulsa el botón SKIP ◀◀ una vez, el dispositivo recogedor de la señal volverá al principio del capítulo o pista reproducido en ese momento.

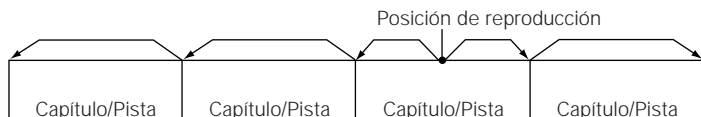

Dirección hacia atrás ← → Dirección hacia adelante (dirección de reproducción)

Dar entrada utilizando los botones de número

Pulse el botón SEARCH MODE durante la reproducción.

- El modo de búsqueda cambia cada vez que se pulsa el botón.
 - Para discos de DVD audio : Grupo → Pista → (Grupo) →
 - Para discos de DVD vídeo : Título → Capítulo → (Título) →
 - Para súper audio CDs, CDs y CDs de vídeo : Sólo Pista
- * El modo de búsqueda escogido al pulsar el botón SEARCH MODE se almacena en la memoria hasta que el botón vuelva a pulsarse. Sin embargo, el modo de búsqueda vuelve al modo predeterminado cuando se desconecta la alimentación del equipo.
- Utilice los botones de número para introducir el número que desee reproducir.

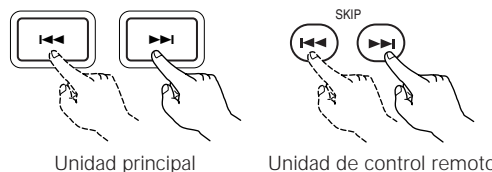

NOTA:

- En algunos casos, puede ocurrir que la pantalla de menús reaparezca al pulsar uno de los botones SKIP durante la reproducción de menús en un CD de vídeo.

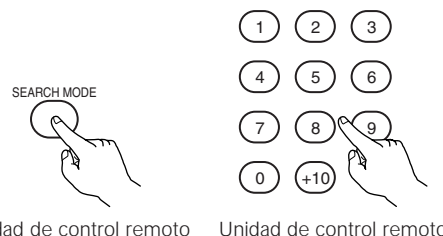

NOTA:

- Algunos discos de DVD audio, DVD vídeo y CD vídeo no funcionan tal y como se ha descrito en este manual debido a las intenciones de los fabricantes de discos.

(6) Reproducción de fotograma por fotograma (únicamente para discos de vídeo DVD y CDs de vídeo)

Durante la reproducción, pulse el botón STILL/PAUSE de la unidad principal o de la unidad de control remoto.

- La imagen se moverá hacia adelante un fotograma cada vez que se pulse el botón.
- Pulse el botón PLAY para reanudar la reproducción normal.
- En los discos de DVD audio, el salto hacia delante cuadro a cuadro sólo es posible para la parte de vídeo.

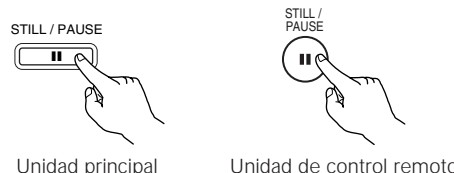

(7) Reproducción en cámara lenta (únicamente para discos de vídeo DVD y CDs de vídeo)

Estando en el modo congelación, pulse un de los botones SLOW/SEARCH de la unidad principal o de la unidad de control remoto.

- ◀◀ : Dirección hacia atrás
- ▶▶ : Dirección hacia adelante

- Cuando se vuelve a pulsar el botón, la velocidad de reproducción en cámara lenta aumenta.
- Pulse el botón PLAY para reanudar la reproducción normal.
- En los discos de DVD audio, la función de reproducción lenta sólo puede utilizarse en la parte de vídeo.

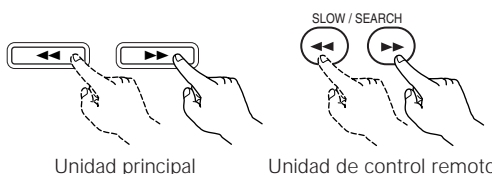

NOTA:

- La reproducción en cámara lenta hacia atrás no es posible con los CDs de vídeo.

(8) Uso de la función SRS TruSurround (únicamente para discos de vídeo DVD y CDs de vídeo)

■ El sonido multicanal que se obtienen normalmente con cinco altavoces se reproduce utilizando solo los dos altavoces estéreo delanteros. Esto da como resultado un sonido con una percepción casi natural de movimiento que parece rodear la cabeza, sin la fuerte directividad que es característica en los sistemas de múltiples altavoces.

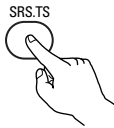
<p>Durante la reproducción, pulse el botón SRS TS de la unidad de mando a distancia.</p> <ul style="list-style-type: none"> • Pulse de nuevo el botón para cancelar la función TruSurround. 	 <p>SRS.TS</p> <p>Unidad de control remoto</p>
--	---

NOTAS:



- Esta función sólo funciona con discos de vídeo DVD y CDs de vídeo.
- La función SRS TS no funciona cuando se realiza el ajuste de múltiples canales. Ajuste "CANAL AUDIO" bajo "CONFIGURACIÓN DE AUDIO" en "CONFIGURACIÓN" a "2 CANALES".
- Tenga en cuenta que con algunos discos el efecto será débil o no se producirá ningún efecto.
- Desactive otras funciones de sonido envolvente (el modo de sonido envolvente del televisor).
- La función SRS TS solo se puede utilizar para señales de salida de audio analógicas. Las señales de salida de audio analógicas no cambian.

*  es una marca registrada de SRS Labs, Inc. La tecnología TruSurround esta incorporada bajo licencia de SRS Labs, Inc.

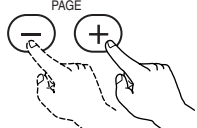
(9) Selección de la imagen fija (únicamente para discos de audio DVD)

<p>Durante la reproducción, pulse el botón PAGE + o PAGE - del mando a distancia.</p> <ul style="list-style-type: none"> • En los discos de DVD audio con imágenes fijas, podrá seleccionarse la imagen que se desee ver. • En algunos discos la imagen no podrá seleccionarse debido a las intenciones de los fabricantes de los discos. 	 <p>PAGE</p> <p>Unidad de control remoto</p>
---	---

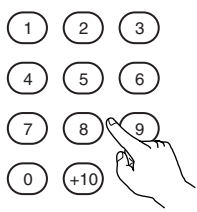
(10) Reproducción de los grupos de bonus (únicamente para discos de audio DVD)



<p>1</p>	<p>En el modo de parada, pulse el botón SEARCH MODE en el mando a distancia para ajustar el modo de búsqueda a "GROUP".</p>	 <p>SEARCH MODE</p> <p>Unidad de control remoto</p>
<p>2</p>	<p>Utilice los botones de número para introducir el número del grupo de bonus.</p>	 <p>Unidad de control remoto</p>
<p>3</p>	<p>Utilice los botones de número en el mando a distancia para introducir la contraseña (4 dígitos), después pulse el botón ENTER.</p> <ul style="list-style-type: none"> • La reproducción comienza a partir de la primera pista del grupo especificado. 	 <p>ENTER</p> <p>Unidad de control remoto</p>
<ul style="list-style-type: none"> • En algunos casos, debe introducirse la contraseña en la pantalla de menú. En estos casos, siga las instrucciones de la pantalla. • Una vez haya introducido la contraseña, el disco puede reproducirse tantas veces como desee hasta que lo retire de la unidad. • Si comete un error al introducir la contraseña, pulse el botón CLEAR en el mando a distancia. 		

10 USO DEL CONFIGURADOR DE MODOS (MODE SETUP)

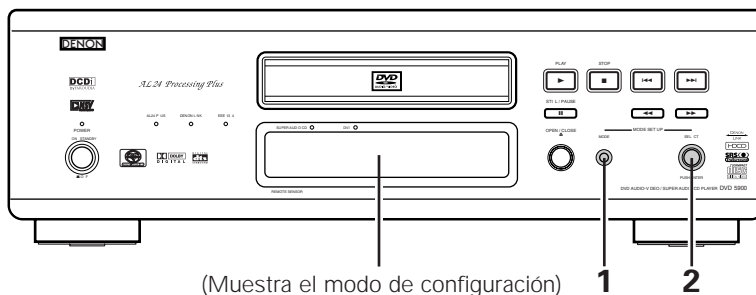
■ Puede disfrutarse de audio de alta calidad configurando la prioridad de las áreas/capas del CD de súper audio que se desee reproducir deteniendo la salida de las señales de vídeo, etc. y sacando únicamente la señal de audio analógica. La configuración de salida de vídeo del conector DVI también puede cambiarse.



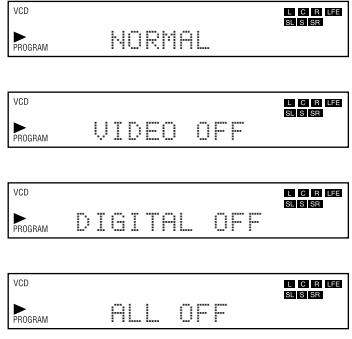
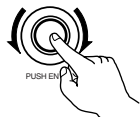
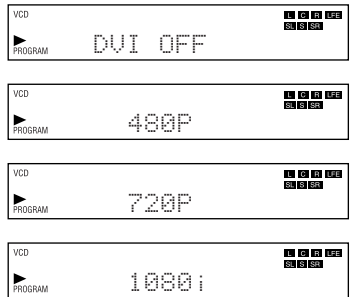

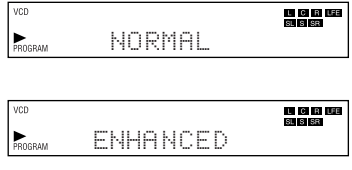
<p>1</p>	<p>Pulse el botón Mode.</p> <ul style="list-style-type: none"> Los modos descritos a continuación aparecerán en la pantalla. ⊙ Super Audio CD En un CD de súper audio, las áreas estéreo y multicanal están separadas. Los discos híbridos constan de la estructura de 2 capas de un CD de súper audio y de una capa de CD. El área/capa puede ajustarse para que se reproduzca con prioridad. ⊙ FILTER Puede seleccionarse el valor de filtro de paso bajo durante la reproducción de Súper Audio CDs. ⊙ PURE DIRECT Se desactivan todos los circuitos, excepto los circuitos de audio analógicos. ⊙ DVI SETUP Cambia la configuración de señal de salida del terminal DVI-D. ⊙ DVI BK LEVEL Cambia el nivel de vídeo RGB digital (límite de datos) del terminal DVI-D. 	<p>MODE</p> <p>Unidad principal</p>
<p>2</p>	<p>⊙ Cuando se selecciona la opción " Super Audio CD" : Si gira el botón select, aparecerán estas opciones en el visualizador.</p> <p>MULTI (Por defecto de fábrica) Cuando reproduzca un CD de súper audio, el área de multicanal se reproducirá con prioridad.</p> <p>STEREO Cuando reproduzca un CD de súper audio, el área estéreo se reproducirá con prioridad.</p> <p>CD Cuando reproduzca un CD de súper audio, la capa CD se reproducirá con prioridad. Cuando reproduzca un disco que no tenga seleccionada un área/capa, éste se reproducirá automáticamente. Seleccione el elemento que desee ajustar y pulse el botón select para definirlo. (Saldrá del modo de configuración de forma automática.)</p>	<p>SELECT</p> <p>Unidad principal</p>
	<p>⊙ Cuando se selecciona la opción " FILTER" : Si gira el botón select, aparecerán estas opciones en el visualizador.</p> <p>50 kHz: (Por defecto de fábrica) Durante la reproducción de Súper audio CDs las frecuencias altas de 50 kHz o superiores se cortan.</p> <p>100 kHz: Durante la reproducción de Súper audio CDs las frecuencias altas de 100 kHz o superiores se cortan.</p> <p>* Ajuste a 100 kHz cuando esté conectado un amplificador AV compatible de alta frecuencia. Seleccione el elemento que desee ajustar y pulse el botón select para definirlo.</p>	<p>SELECT</p> <p>Unidad principal</p>

<p>2</p>	<p>© Cuando se selecciona la opción "PURE DIRECT": Si gira el botón select, aparecerán estas opciones en el visualizador. NORMAL: (Por defecto de fábrica) Sin señales (detiene el modo directo). VIDEO OFF: No salen las señales de vídeo. DIGITAL OFF: No salen las sales digitales. ALL OFF: Sin indicador en el visualizador de la unidad principal. Las señales de vídeo y digitales no salen (excepto las señales de salida de audio analógicas). Seleccione el elemento que desee ajustar y pulse el botón select para definirlo.</p>	<p>SELECT PUSH EN</p>  <p>Unidad principal</p> 
<p>2</p>	<p>© Cuando se selecciona la opción "DVI SETUP": Si gira el botón select, aparecerán las siguientes opciones en el visualizador. DVI OFF: (Por defecto de fábrica) Sin salida de las señales del conector DVI-D. 480P: Saca la imagen a través del conector DVI-D a 480P. 720P: Saca la imagen a través del conector DVI-D a 720P. 1080i: Saca la imagen a través del conector DVI-D a 1080i. Seleccione el elemento que desee ajustar y pulse el botón select</p>	<p>SELECT PUSH EN</p>  <p>Unidad principal</p> 
	<p>© Cuando se selecciona la opción "DVI BK (Negro) LEVEL": Si gira el botón select, aparecerán las siguientes opciones en el visualizador. NORMAL: (Por defecto de fábrica) Las señales salen del terminal DVI-D con un nivel de vídeo RGB digital (límite de datos) de 16 (negro) a 235 (blanco). ENHANCED: Las señales salen del terminal DVI-D con un nivel de vídeo RGB digital (límite de datos) de 0 (negro) a 246 (blanco). * Cuando el terminal DVI-D está conectado, el negro parece que sobresale, dependiendo del TV o monitor que esté utilizando. En este caso, seleccione "ENHANCED". Seleccione el elemento que desee ajustar y pulse el botón select para definirlo. (Saldrá del modo de configuración de forma automática.)</p>	<p>SELECT PUSH EN</p>  <p>Unidad principal</p> 

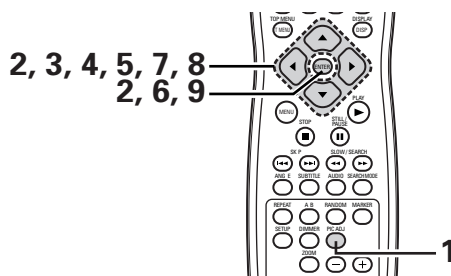
11 AJUSTE DE LA CALIDAD DE LA IMAGEN

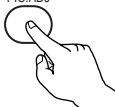

<p>1</p>	<p>Pulse el botón PIC.ADJ durante la reproducción o durante una pausa. • Aparecerá la pantalla de ajuste de la calidad de la imagen. STD Retoma los ajustes predeterminados de fábrica. M1 A M5 La configuración de la calidad de imagen ajustada puede almacenarse en 5 memorias. De M1 a M5. EST (ESTABLECER) EST permiten setup level y ajustar la posición de la pantalla (horizontal y vertical).</p>	<p>PIC.ADJ</p>  <p>Unidad de control remoto</p> 
----------	---	--

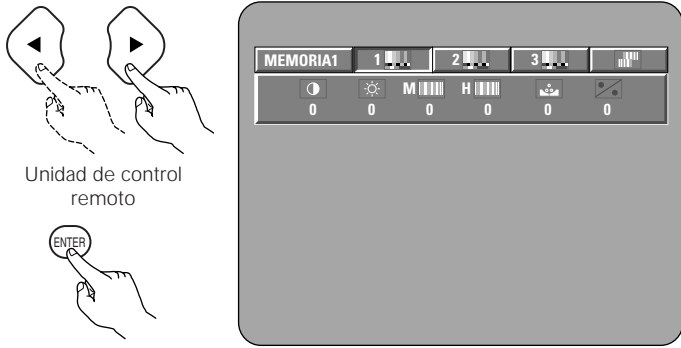
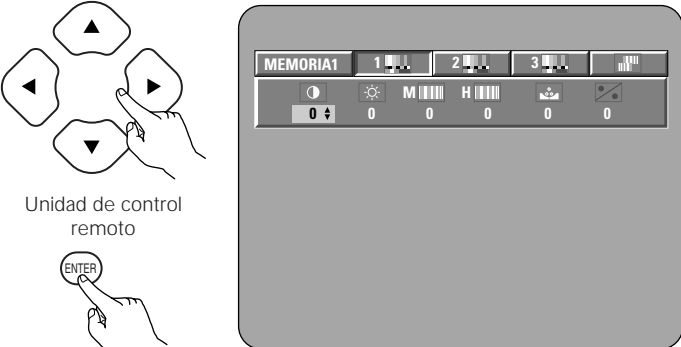
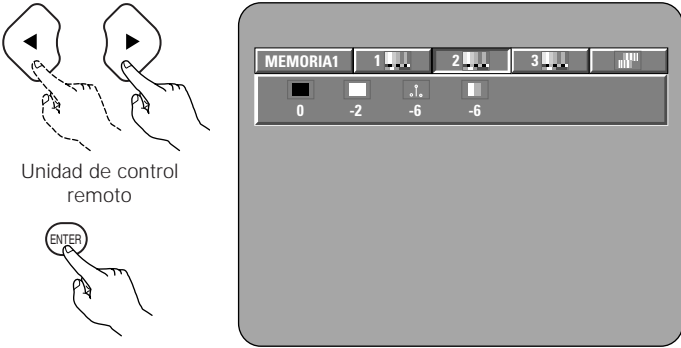
<p>2</p>	<p>Seleccione la memoria utilizando los dos botones del cursor (◀, ▶) y pulse el botón ENTER.</p> <p>AJUSTE DE LA CALIDAD DE LA IMAGEN 1 Permite ajustar del contraste, el brillo, la intensidad, el tono y la mejora. → Pase a la Operación 3.</p> <p>AJUSTE DE LA CALIDAD DE LA IMAGEN 2 Permite ajustar el nivel de la configuración, el nivel del negro, del blanco, la densidad del color, el retardo cromático y el color natural. → Pase a la Operación 4.</p> <p>REDUCCIÓN DEL RUIDO (AJUSTE 3) Pueden ajustarse los siguientes tipos de reducción de ruido: 3D NR (reducción de ruido en 3D), BLNR (reducción de ruido por bloques), MQNR (reducción de zumbido de mosquito) y CCS (eliminación de colores cruzados). → Pase a la Operación 5.</p> <p>CORRECCIÓN DE GAMMA Se selecciona cuando hay zonas oscuras en la imagen o si otras son tienen más brillo del necesario. → Pase a la Operación 6.</p>	 <p>Unidad de control remoto</p> <p>Unidad de control remoto</p>
<p>3</p>	<p>Quando el Ajuste de Calidad de Imagen 1 se selecciona y se ajusta:</p> <ul style="list-style-type: none"> • Pulse el botón del cursor (▼), a continuación, seleccione el elemento de ajuste de calidad de imagen con los botones del cursor (◀, ▶), seleccione el valor de ajuste con los botones del cursor (▲, ▼) y pulse el botón ENTER. • Todos los contenidos ajustados quedarán almacenados. <p>CONTRASTE (-6 a +6) (Por defecto de fábrica: 0) • Ajusta la diferencia entre luz y oscuridad de la imagen.</p> <p>LUMINOSIDAD (0 a +12) (Por defecto de fábrica: 0) • Ajusta el brillo de la imagen.</p> <p>NITIDEZ (MED) (-6 a +6) (Por defecto de fábrica: 0) • Ajusta la nitidez de la imagen para las frecuencias intermedias.</p> <p>NITIDEZ (ALTA) (-6 a +6) (Por defecto de fábrica: 0) • Ajusta la nitidez de la imagen para frecuencias altas. (Sólo es efectivo para imágenes progresivas).</p> <p>COLOR (-6 a +6) (Por defecto de fábrica: 0) • Ajusta el balance entre verde y rojo. (No es efectivo para salida de exploración progresiva ni salida de componente).</p> <p>REALCE (0 a +7) (Por defecto de fábrica: 0) Destaca el contorno de la imagen.</p>	 <p>Unidad de control remoto</p> <p>Unidad de control remoto</p>
<p>4</p>	<p>Quando selecciona y ajusta el Ajuste de Calidad de Imagen 2:</p> <p>NIVEL NEGRO (-5 a +5) (Por defecto de fábrica: 0) • Ajusta el nivel de negro.</p> <p>NIVEL BLANCO (-5 a +5) (Por defecto de fábrica: 0) • Ajusta el nivel de blanco.</p> <p>NIVEL CROMA (Nivel cromático) (-6 a +6) (Por defecto de fábrica: 0) • Ajusta la densidad del color.</p> <p>RETARDO CROMA (Retardo cromático) (-2 a +2) (Por defecto de fábrica: 0) • Ajusta el cambio de la señal de brillo y la señal de color de la imagen. (Sólo es efectivo para imágenes progresivas).</p>	 <p>Unidad de control remoto</p> <p>Unidad de control remoto</p>

5

Quando selecciona y ajusta la Reducción de Ruido (AJUSTE 3):

3DNR (0 a +7) (Por defecto de fábrica: 0)

- Reduce el ruido de la imagen global.

BLNR (0 a +8) (Por defecto de fábrica: 0)

- Reduce el ruido de bloque de la imagen.

MQNR (0 a +8) (Por defecto de fábrica: 0)

- Reduce el zumbido de mosquito de la imagen.

CCS (0 a +3) (Por defecto de fábrica: 0)

- Elimina el componente de la señal de color para imágenes en las que el componente de la señal de color se mezcla con la señal de brillo. (Sólo es efectivo para imágenes progresivas).

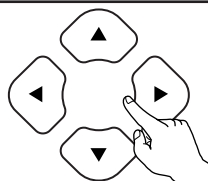

Unidad de control remoto



Unidad de control remoto

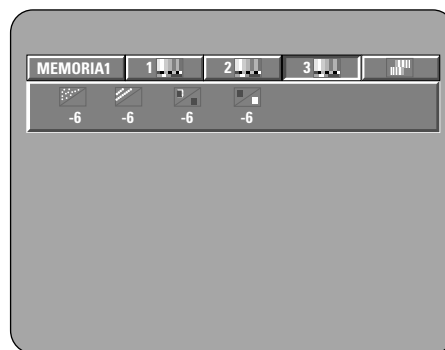

6

Quando se selecciona y ajusta la Corrección de Gamma mediante Entrada Numérica: (Pulse el botón de cursor (▼))

- Se almacenan todos los contenidos ajustados.
- El nivel de brillo puede ajustarse entre los valores 16 y 235.
- Al pulsar el botón del cursor (▲) se eleva el nivel (y la imagen se vuelve más brillante), y al pulsar el botón del cursor (▼) se baja el nivel (y la imagen se oscurece).
- Si pulsa una vez el botón CLEAR todos los puntos de ajuste vuelven al nivel estándar.

El nivel del punto seleccionado no puede exceder el nivel de los puntos por encima y por debajo de éste. (No se puede establecer una parte oscura para que exceda una parte más brillante).

Finalizar el Ajuste de Calidad de la Imagen

Pulse el botón PIC.ADJ de nuevo.

Quando se haya seleccionado y ajustado la Corrección de Gamma a través de la Entrada de Gráfico de Corrección de Gamma.

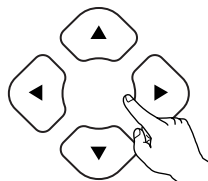

Unidad de control remoto



Unidad de control remoto

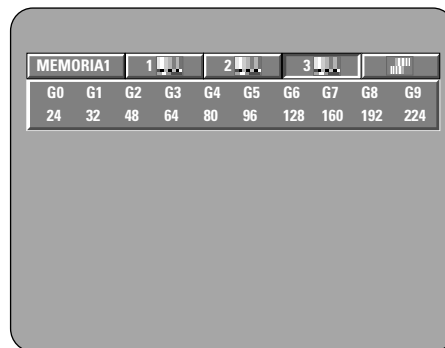

Quando se selecciona y ajusta la Corrección de Gamma mediante Entrada Numérica: (Pulse el botón Enter)

- Se almacenan todos los contenidos ajustados.
- El nivel de brillo puede ajustarse entre los valores 16 y 235.
- Al pulsar el botón del cursor (▲) se eleva el nivel (y la imagen se vuelve más brillante), y al pulsar el botón del cursor (▼) se baja el nivel (y la imagen se oscurece).
- Si pulsa una vez el botón CLEAR todos los puntos de ajuste vuelven al nivel estándar.

El nivel del punto seleccionado no puede exceder el nivel de los puntos por encima y por debajo de éste. (No se puede establecer una parte oscura para que exceda una parte más brillante).

Finalizar el Ajuste de Calidad de la Imagen

Pulse el botón PIC.ADJ de nuevo.

Quando se haya seleccionado y ajustado la Corrección de Gamma a través de la Entrada de Gráfico de Corrección de Gamma.

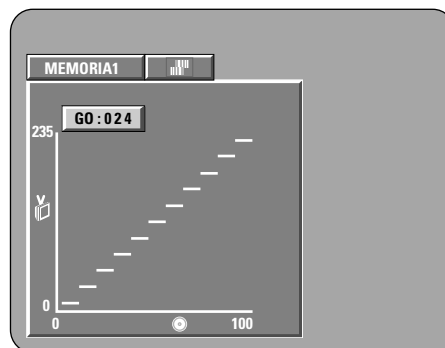

7

Cuando la Posición del Visualizador se selecciona y ajusta:

- Pulse el botón del cursor (▼), a continuación, seleccione la dirección horizontal/vertical con los botones del cursor (◀, ▶), seleccione el valor de ajuste con los botones del cursor (▲, ▼) y pulse el botón ENTER.

NIVEL CONFIG. (0 IRE, 7.5 IRE)

- Esta opción corrige el negro flotante.
- POSICIÓN H. (-7 a +7) (Por defecto de fábrica: 0)**
- Se permite un ajuste de posición a izquierda y derecha de 16 pasos.
- POSICIÓN V. (-3 a +7) (Por defecto de fábrica: 0)**
- Se permite un ajuste de posición arriba y abajo de 16 pasos.

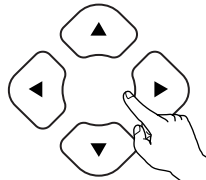

Unidad de control remoto



Unidad de control remoto

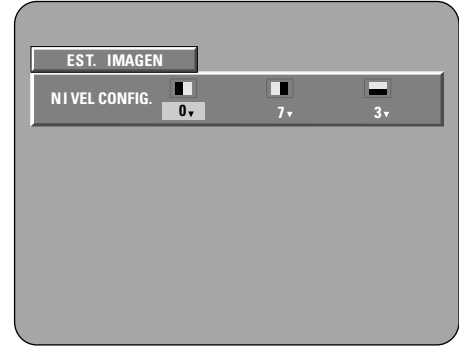
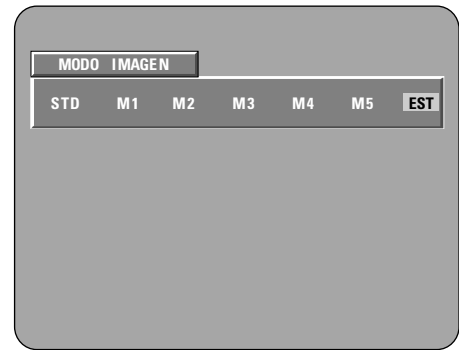

*** Para salir del modo de ajuste de la imagen**

Pulse el botón PIC.ADJ

REFERENCIA:

- En el visualizador de la corrección de gamma, el eje horizontal indica el nivel de brillo que la imagen que queda grabado en el disco, y el eje vertical indica el nivel de brillo de una imagen cuando sale de esta unidad.
- Cuando los puntos de brillo del lado del disco se ajustan a la parte "oscura" del lado de salida, las partes correctas de la parte de brillo que suelen resultar difíciles de ver, se convierten en una imagen fácilmente reconocible.
- Cuando los puntos oscuros del lado del disco se ajustan a la parte "brillante" del lado de salida, las partes correctas de la parte brillante que suelen resultar difíciles de ver, se convierten en una imagen fácilmente reconocible.

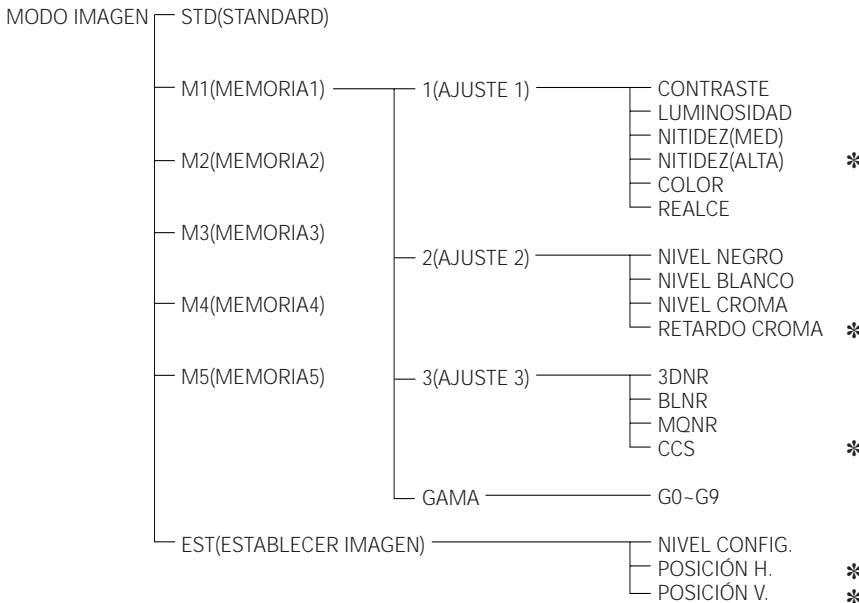
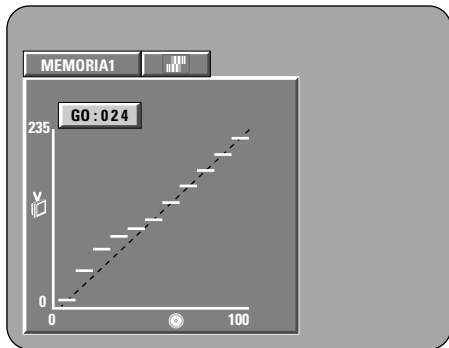
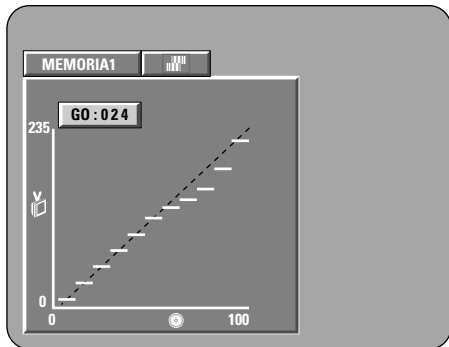
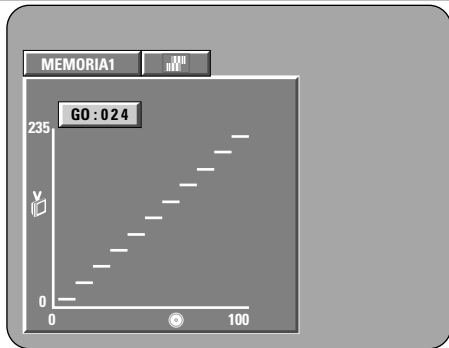

* Sólo resulta eficaz para el escaneado progresivo.

12 USO DE LA VISUALIZACIÓN EN ON-SCREEN

■ Utilice esta función para visualizar y cambiar la información de los discos (títulos, capítulos, hora, etc.)

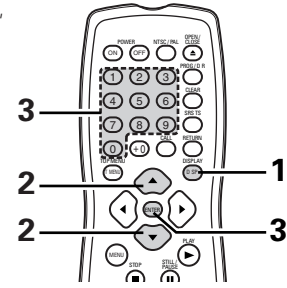

<p>1</p>	<p>Estando en el modo de reproducción, pulse el botón DISPLAY.</p> <ul style="list-style-type: none"> • Aparece la visualización en On-Screen. • Cada vez que pulse el botón, cambiará la imagen de la pantalla del televisor. • Los artículos visualizados difieren de un disco a otro. <p>Ejemplo: Para discos audio DVD</p> <ul style="list-style-type: none"> • Pantalla de reproducción normal • Pantalla de información de discos <pre> GROUP 01/02 PISTA 01 /10 GROUP TRANS. 0:00:01 ↓ GROUP RESTANTE 0:57:59 ↓ PISTA TRANS. 0:00:01 ↓ PISTA RESTANTE 0:05:59 ↓ • Pantalla de información de discos AUDIO 1/1 : LPCM 2ch/ 96 kHz/24BIT </pre> <p>Ejemplo: Para discos vídeo DVD</p> <ul style="list-style-type: none"> • Pantalla de reproducción normal • Pantalla de información de discos <pre> TÍTULO 01/10 CAPÍTULO 01 /10 TÍTULO TRANS. 00:00:01 ↓ TÍTULO RESTANTE 01:10:59 ↓ CAPÍTULO TRANS. 00:00:01 ↓ CAPÍTULO RESTANTE 00:40:59 ↓ • Pantalla de información de discos AUDIO 1/2 : DOLBY D3/2.1 INGLÉS SUBTÍTULO OFF </pre> <p>Ejemplo: Para CDs de vídeo, súper audio CD y CDs de música</p> <ul style="list-style-type: none"> • Pantalla de reproducción normal • Pantalla de información de discos <pre> PISTA 05/10 SIMPLE TRANS. 02:11 *TÍTULO SPECTRAL CANTICLE ↓ SIMPLE RESTANTE 03:17 ↓ TOTAL TRANS. 26:15 ↓ TOTAL RESTANTE 32:05 </pre> <p>* Algunos súper audio CDs contienen datos de texto. En este caso, el título del álbum o el nombre del artista se visualizan en el modo de parada, y el título de la pista que se reproduce en ese momento se visualizará en el modo de reproducción.</p>	<p>DISPLAY</p> <p>Unidad de control remoto</p>
<p>2</p>	<p>Utilice los botones de cursor ▲ y ▼ para seleccionar el artículo que desee cambiar.</p> <ul style="list-style-type: none"> • El artículo seleccionado se visualizará con un fotograma amarillo. <ol style="list-style-type: none"> ① Para discos de DVD audio Puede seleccionarse el tiempo transcurrido de los grupos y las pistas. ② Para discos de DVD vídeo Puede seleccionarse el tiempo de los títulos, los títulos y los capítulos. ③ Para CDs de vídeo, súper audio CD y CDs de música Puede seleccionarse el tiempo de las pistas y las pistas. 	<p>Unidad de control remoto</p>
<p>3</p>	<ol style="list-style-type: none"> ① Cambiar el tiempo transcurrido. Introduzca utilizando los botones de número, luego pulse el botón ENTER. Ejemplo: Para 1 minuto 26 segundos → "00126" ② Cambiar el título, la pista o el capítulo <ul style="list-style-type: none"> • Para DVDs Introduzca utilizando los botones de número, luego pulse el botón ENTER. (Para algunos discos no es posible cambiar el título o capítulo). • Para CDs de vídeo, súper audio CD y CDs de música Introduzca utilizando los botones de número. La reproducción comienza desde esa pista. 	<p>Unidad de control remoto</p>

13 REPRODUCCIÓN REPETIDAMENTE

■ Utilice esta función para reproducir las secciones de audio o vídeo favoritas repetidamente.

Reproducción repetidamente (Repetición de Reproducción)

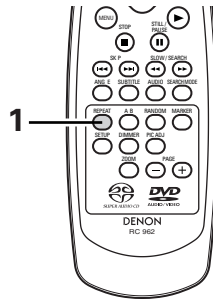

Estando en el modo de reproducción, pulse el botón REPEAT.

- La visualización en la pantalla de TV cambia cada vez que se pulsa el botón, y se puede ajustar el modo de reproducción repetida o el modo reproducción normal correspondiente.

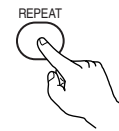

Unidad de control remoto

① Para discos audio DVD

- Reproducción normal

- Repetición de pista

REPETICIÓN DE PISTA

- Repetición de group

REPETICIÓN DE GRUPO

- Repetición de reproducción cancelada

REPETICIÓN OFF

② Para discos vídeo DVD

- Reproducción normal

- Repetición de capítulo

REPETICIÓN DE CAPÍTULO

- Repetición de título

REPETICIÓN DE TÍTULO

- Repetición de reproducción cancelada

REPETICIÓN OFF

③ Para CDs de vídeo, súper audio CD y CDs de música

- Reproducción normal

- Repetición de pista

REPETICIÓN DE PISTA

- Repetición de todo el disco

REPETICIÓN DE DISCO

- Repetición de reproducción cancelada

REPETICIÓN OFF

1

* Para volver a la reproducción normal:

Vuelva a la reproducción normal pulsando el botón REPEAT hasta que la indicación "REPETICIÓN OFF" aparezca en la pantalla del televisor.

Reproducción de una sección determinada repetidamente (Repetición de reproducción A-B)

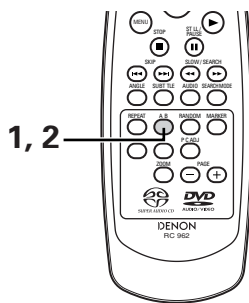

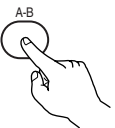
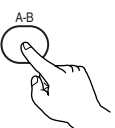
<p>1</p>	<p>Durante la reproducción pulse el botón A-B.</p> <ul style="list-style-type: none"> • Esto ajustará el punto de comienzo A. 	 <p>Unidad de control remoto</p> <div data-bbox="1161 549 1463 778" style="border: 1px solid black; padding: 5px; background-color: #f0f0f0;"> <p>A a B CONFIGURACIÓN A</p> </div>
<p>2</p>	<p>Pulse el botón A-B nuevamente.</p> <ul style="list-style-type: none"> • Esto ajustará el punto B y comenzará la repetición de reproducción de la sección A-B. 	 <p>Unidad de control remoto</p> <div data-bbox="1161 832 1463 1061" style="border: 1px solid black; padding: 5px; background-color: #f0f0f0;"> <p>A a B CONFIGURACIÓN B</p> </div>
<p>* Para volver a la reproducción normal: Pulse el botón A-B hasta que aparezca "A a B CANCELADO" en la pantalla del televisor.</p>		

NOTAS:

- La repetición de reproducción puede que no funcione con algunos DVDs.
- Las funciones de repetición de reproducción y de repetición de reproducción A-B no funcionarán con DVDs y CDs de video cuyo tiempo transcurrido no aparezca en la pantalla de visualización durante la reproducción.
- En algunos casos, puede que no se visualicen los subtítulos que estén cerca de los puntos A y B durante la repetición de reproducción A-B.

14 REPRODUCCIÓN DE PISTAS EN EL ORDEN DESEADO

- Utilice esta función con discos de audio DVD, CDs de vídeo, súper audio CD y CDs de música para reproducir las pistas en el orden deseado.
- Esta función no se utiliza con discos de vídeo DVD.

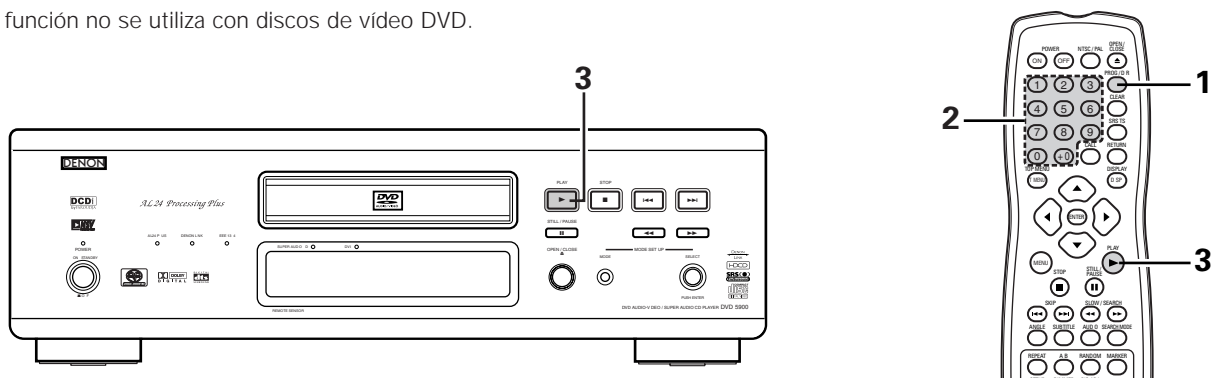



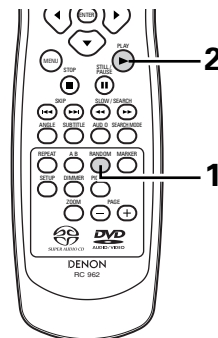
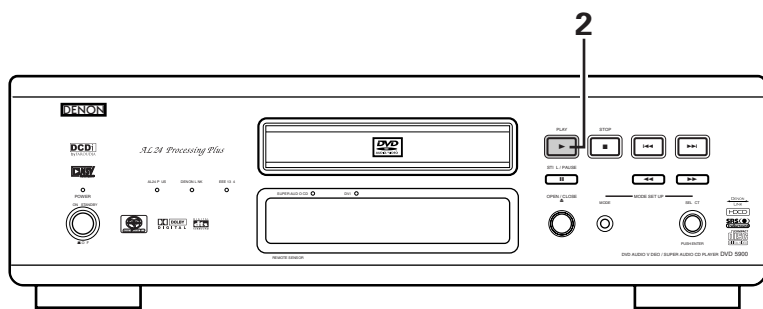

<p>1</p>	<p>Estando en el modo de detención, pulse el botón PROG / DIR una vez.</p> <ul style="list-style-type: none"> • Aparecerá la pantalla de selección de programa. 	<p>PROG / DIR</p> <p>Unidad de control remoto</p>
<p>2</p>	<p>Utilice los botones de numérico para seleccionar el número de pista que desee programar.</p> <p>EX : Para programar la pista 5 y la pista 12</p> <ul style="list-style-type: none"> • Con discos de audio DVD, los números de los grupos pueden especificarse y programarse. Sin embargo, no es posible programar las pistas extra. 	<p>Unidad de control remoto</p>
<p>3</p>	<p>Pulse el botón PLAY.</p> <ul style="list-style-type: none"> • A continuación comenzará la reproducción de las pistas en el orden programado. 	<p>Unidad principal</p> <p>Unidad de control remoto</p>
<p>* Para volver a la reproducción normal: Pulse el botón STOP para detener la reproducción programada y luego pulse el botón PROG/DIR. Ahora pulse el botón PLAY para comenzar la reproducción normal desde el comienzo del disco.</p> <p>* Para borrar las pistas del programa: Pulse el botón STOP. Aparecerá la pantalla de reproducción de programa. Pulse el botón CLEAR para borrar la última pista del programa.</p> <p>* Para borrar todo el programa: El programa entero se borrará cuando se desactive la alimentación o se expulse el disco.</p> <p>* Para comprobar cuáles son los contenidos programados, pulse el botón CALL en el modo de parada. El contenido programado se visualiza paso a paso.</p> <p>* Hasta 20 pistas pueden ser programadas.</p>		

15 REPRODUCCIÓN DE LAS PISTAS EN ORDEN ALEATORIO

- Utilice esta función con CDs de vídeo, súper audio CD y CDs de música para reproducir las pistas en orden aleatorio.
Con los discos DVD-AUDIO, la reproducción aleatoria se lleva a cabo dentro del grupo seleccionado.
- Esta función no se utiliza con discos de vídeo DVD.

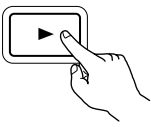

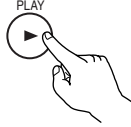
<p>1</p>	<p>Estando en el modo de detención, pulse el botón RANDOM.</p> <ul style="list-style-type: none"> • Aparecerá la pantalla de reproducción aleatorio. 	 <p>Unidad de control remoto</p> 
<p>2</p>	<p>Pulse el botón PLAY.</p> <ul style="list-style-type: none"> • Las pistas comenzarán a reproducirse en orden aleatorio. * Para discos de audio DVD: Cuando se utilice el mando a distancia, use los botones para introducir el número del grupo que desea reproducir. 	 <p>Unidad principal</p>  <p>Unidad de control remoto * para DVD de audio</p>  <p>Unidad de control remoto</p>
<ul style="list-style-type: none"> • La reproducción aleatoria no es posible para algunos discos. * Para volver a la reproducción normal: Pulse el botón STOP para detener la reproducción aleatoria y luego pulse el botón RANDOM una vez. 		

16 REPRODUCCIÓN DE WMA

■ Escuchar un CD-R/CD-RW de WMA (Windows Media Audio)

- Esta unidad puede reproducir archivos de música CD-R/RW que hayan sido grabados en el formato de compresión de audio de WMA (Windows Media Audio)*.



Windows Media y el logotipo Windows son marcas registradas de Microsoft Corporation en Estados Unidos y/o el resto de países.

* WMA (Windows Media Audio: Nuevo código de audio para Microsoft Corporation (EE.UU.).

*** El uso de grabaciones que haya realizado y que no sean para su disfrute personal, no está permitidas, según la Ley de Copyright, sin permiso del titular del copyright.**

- El método de reproducción es el mismo que el descrito en "Escuchar MP3, CD/CD-R/CD-RW" de las páginas 190 y 191.
 - En el visualizador del archivo de la pantalla de información del disco, los archivos WMA pueden mostrarse con el icono "WMA" en lugar de "MP3" (aquellos archivos en los que el icono "WMA" no aparezca, no podrán ejecutarse. Se producirá un salto y se reproducirá el siguiente archivo que disponga de un icono).

NOTAS:

- Reconoce todos los archivos grabados con una frecuencia de muestreo (fs) de 44,1 y 48 kHz.
- La reproducción programada no puede realizarse con discos WMA.
- La salida digital cuando haya una reproducción de un archivo WMA se convierte en PCM a pesar de los ajustes iniciales.
- Utilice discos que hayan sido grabados con el sistema de archivos de CD-ROM en el nivel 1/2 según la norma ISO 9660. (Se excluyen los formatos extendidos).
- Los archivos protegidos con copyright no pueden reproducirse. Tenga en cuenta que dependiendo del software y las condiciones de escritura, la reproducción podría no ser posible, o los archivos no se reproducirían de forma adecuada.
- La reproducción del CD-R/RW podría no ser posible según las características del disco, las manchas, los rasguños y otros factores.
- Los niveles de bits de 64 k a 160 kbps son compatibles con los archivos WMA con una extensión del tipo ".wma" o ".WMA".
- Esta unidad puede mostrar los nombres de la carpeta en pantalla. Hasta 11 símbolos y caracteres alfanuméricos en mayúscula de anchura media (incluyendo el símbolo de subrayado). Los caracteres kanji, haragana, katarana, entre otros, no pueden visualizarse.
- Mientras se encuentre en una situación de parada, el botón DISPLAY del mando a distancia puede utilizarse para mostrar los nombres de los títulos y de los artistas (una carpeta tiene capacidad para 99 archivos).
- Se recomienda que no se graben discos con más de 99 archivos por carpeta. Las configuraciones para carpetas múltiples son posibles; no obstante, según la configuración, el reconocimiento y la reproducción de todas las carpetas y archivos puede que no sea posible.
- Los discos multisesión y los discos CD-R/RW no finalizados también pueden reproducirse; no obstante, se recomienda la reproducción de discos que hayan cerrado su sesión durante las últimas 10 sesiones de grabación o que hayan sido finalizados.
- La selección directa de pistas con las teclas numéricas del mando a distancia (de 0 a 9, y +10) pueden especificar hasta 179 pistas (179 archivos) por carpeta. Cuando se sobrepasan las 179 pistas, y con la unidad detenida, utilice los botones del cursor en la pantalla de información del disco para seleccionar los archivos, y utilice el botón PLAY o el botón ENTER para reproducir.

17 REPRODUCCIÓN DE MP3

Audición de CD, CD-Rs y CD-RWs de MP3

■ En Internet existen muchos sitios de distribución de música del que se pueden bajar ficheros de música en formato MP3. En el DVD-5900 puede reproducirse la música descargada según las instrucciones del sitio y escrita en un disco CD-R/RW.

Si la música grabada en CDs de música disponibles en el comercio, es convertida en un ordenador en ficheros MP3 mediante un codificador MP3 (software de conversión), los datos de un CD de 12cm se reducen a 1/10 aproximado de la cantidad de los datos originales. Por lo tanto, cuando se graban en formato MP3, los datos de unos 10 CDs de música pueden caber en un disco CD-R/RW. Este disco CD-R/RW puede contener más de 100 pistas.

* Valores para el caso de pistas de 5 minutos convertidas con la velocidad de bits estándar de 128 kbps en ficheros MP3 y en un disco CD-R/RW con una capacidad de 650 MB.

* **De acuerdo con las leyes de copyright, no se permite el uso de grabaciones realizadas para usos que no sean el estrictamente personal sin permiso del titular del copyright.**

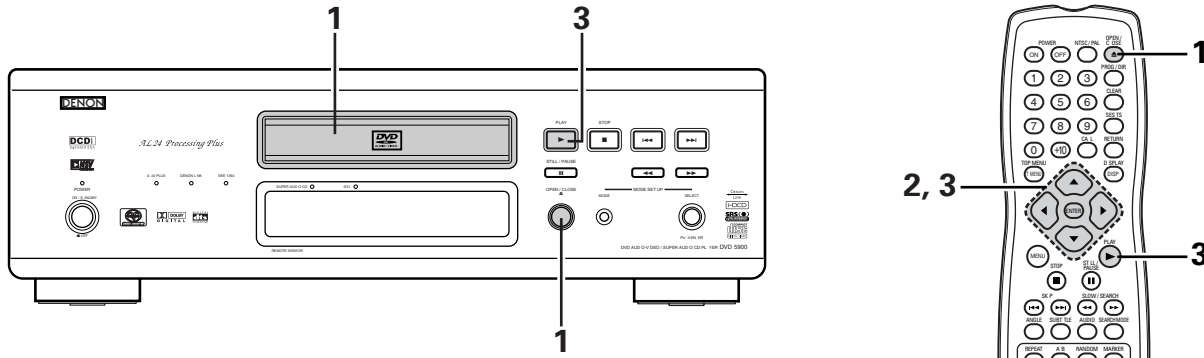

<p>1</p>	<p>Cargue el disco CD-R/RW en el que se hayan escrito ficheros de música en formato MP3 en el DVD-5900. (Véase la página 155).</p> <ul style="list-style-type: none"> • Cuando se cargue el disco en el DVD-5900, aparecerá la pantalla de información del disco. • Si hubieran múltiples carpetas, salte al paso 2. • Si no hubiera ninguna carpeta en el disco, salte al paso 3. 	<p>UNIDAD PRINCIPAL</p> <p>UNIDAD DE CONTROL REMOTO</p>
<p>2</p>	<p>Utilice los botones de cursor (▼, ▲, ◀ y ▶) para seleccionar la carpeta que contenga el fichero(s) que desea reproducir y luego pulse el botón ENTER.</p> <p>* Para cambiar la carpeta</p> <p>Utilice los botones de cursor para seleccionar "ROOT", a continuación, pulse el botón ENTER. Reaparecerá la pantalla del paso 1. Seleccione la carpeta deseada.</p>	<p>UNIDAD DE CONTROL REMOTO</p>

3

Utilice los botones de cursor ▲ y ▼ para seleccionar el fichero MP3 que desee reproducir, y luego pulse el botón PLAY o el botón ENTER.

- A continuación dará comienzo la reproducción.
- * La pantalla cambiará entre el tiempo transcurrido de pista, el tiempo restante de pista y el nombre de la pista, sólo con pulsar el botón DISPLAY.
- * Con los discos de MP3 no es posible la reproducción programada.

*** Para cambiar el fichero MP3**

Pulse el botón STOP y luego utilice los botones de cursor ▲ y ▼ para volver a seleccionar el fichero MP3 deseado.

*** Para ajustar el modo de reproducción aleatoria**

Estando en el modo de detención, pulse el botón RANDOM.

A continuación pulse el botón PLAY o el botón ENTER.

*** Para ajustar el modo de repetición**

El modo de repetición cambia cada vez que se pulse el botón REPEAT.



*** Para volver a la pantalla de información de disco inicial**

Pulse el botón STOP, utilice el botón de cursor para seleccionar "ROOT", a continuación, pulse el botón ENTER. Reaparecerá la pantalla del paso 1.

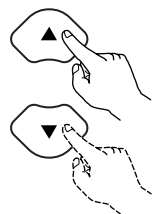

Unidad de control remoto



Unidad de control remoto

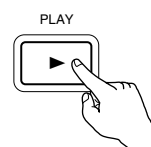

Unidad principal



Unidad de control remoto

NOTAS:

- El DVD-5900 es compatible con las normas "MPEG-1 Audio Layer 3" (frecuencia de muestreo de 44.1 o 48 kHz). No es compatible con normas como "MPEG-2 Audio Layer 3", "MPEG-2.5 Audio Layer 3", MP1, MP2, etc.
- Quizás no resulte posible reproducir algunos CD-R/RW debido a las propiedades del disco, suciedad, dobleces, etc.
- Las señales digitales emitidas al reproducir ficheros MP3 son señales MP3 convertidas en PCM, independientemente si la salida de audio prefijada está ajustada a "normal" o "PCM". Las señales son emitidas con la misma frecuencia de muestreo que la de la fuente de música.
- En general, mientras mayor sea la velocidad de bits de 'un fichero MP3, mejor será la calida del sonido. En el DVD-5900, se recomienda utilizar ficheros MP3 grabados a velocidades de bits de 128 kbps o más.
- Los ficheros MP3 puede que no se reproduzcan en el orden esperado ya que el software de escritura puede cambiar la posición de las carpetas y el orden de los ficheros al escribirlos en el CD-R/RW.
- La reproducción programada no son posibles con los discos de MP3.
- Al escribir ficheros MP3 en discos CD-R/RW, seleccione "nivel 1 de ISO9660" como formato de software de escritura. Quizás esto no sea posible con algunos tipos de software de escritura. Para obtener más detalles, remítase a las instrucciones de uso del software de escritura.
- El número de archivos que el DVD-5900 puede reproducir es, aproximadamente, de 600 o menos.
- Con el DVD-5900 es posible visualizar los nombres de las carpetas y los nombres de ficheros en la pantalla como si fueran títulos. El DVD-5900 puede reproducir hasta 8 caracteres, compuesto de números, letras mayúsculas y la marca "_" (subrayado).
- Si se ha grabado en un formato que no sea "el nivel 1 de ISO9660", la visualización y la reproducción normales puede que no sean posibles. Además, los nombres de carpetas y de ficheros que incluyan otros simbolos no se visualizarán correctamente.
- Asegúrese de agregar la extensión ".MP3" a los ficheros MP3. Los ficheros no se podrán reproducir si tienen cualquier extensión que no sea "MP3" o si no tienen ninguna extensión. (Con los ordenadores Macintosh, los ficheros MP3 pueden reproducirse añadiendo la extensión "MP3" después del nombre del fichero compuesto por hasta 8 letras o números y grabando los ficheros en el CD-R/RW).
- No coloque pegatinas, cinta, etc., ni en el lado de la etiqueta ni en el lado de la señal de los discos CD-R. Si la parte adhesiva se pegara a la superficie del disco, el mismo podría atascarse dentro del DVD-5900 y sería imposible expulsarlo.
- El DVD-5900 no es compatible con los software de escritura por paquetes.
- El DVD-5900 no es compatible con ID3-Tag.
- El DVD-5900 no es compatible con listas de reproducción.
- El DVD-5900 no es compatible con MP3 PRO.
- No reproduzca discos CD-R/RW que contengan archivos de que no sean del tipo CD de música (formato CDDA), WMA, MP3 y JPEG. Hacerlo podría provocar fallos o daños en el equipo, dependiendo del tipo de archivo.

18 REPRODUCCIÓN DE ARCHIVOS DE IMÁGENES FIJAS (FORMATO JPEG)

■ Los archivos JPEG guardados en CDs de imagen Kodak, CDs Fujicolor, CD-Rs y CD-RWs pueden reproducirse como una serie de diapositivas y verse en el DVD-5900.

Reproducción de imágenes fijas

■ Los CDs Kodak picture y los CDs Fujifilm Fujicolor se pueden reproducir en el DVD-5900.

Durante la reproducción de un CD (con imágenes fijas grabadas), las fotografías contenidas en el CD pueden visualizarse en un aparato de televisión.

("Picture CD" y "Fujicolor CD" funcionan de tal forma que las fotografías tomadas usando cámaras de película se convierten en datos digitales y son grabados en CDs. Para obtener más detalles sobre los CDs de imágenes Kodak, póngase en contacto con una tienda que ofrezca servicios de desarrollo Kodak. Para más información sobre los CDs Fuji Color CDs, contacte un almacén que ofrezca los servicios de revelado Fuji Photo Film.)

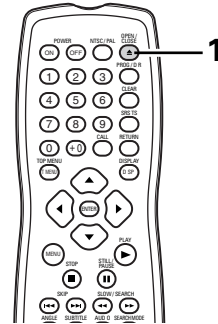
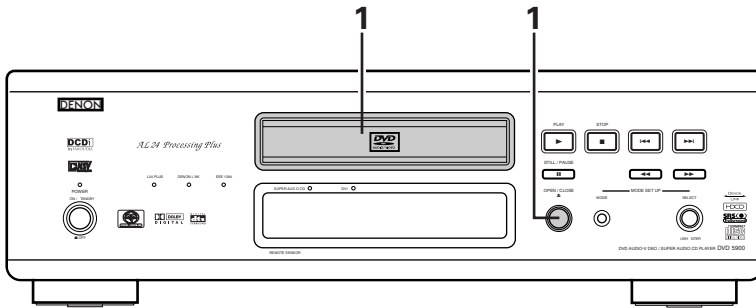

1

Cargue el CD Kodak picture de imágenes en el DVD-5900.

- Cuando el disco esté cargado, se iniciará automáticamente la muestra de diapositivas.
- La muestra de fotografías continúa hasta que se pulsa el botón STOP.

Cargue el CD Fujicolor de imágenes en el DVD-5900.

- Una vez cargado el disco, se mostrarán un máximo de 9 imágenes fijas de forma automática.
- La muestra de fotografías continúa hasta que se pulsa el botón STOP.

OPEN/CLOSE

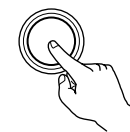

Unidad principal

OPEN / CLOSE

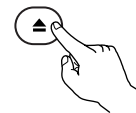

Unidad de control remoto

Reproducción de imágenes fijas almacenadas en CD-Rs/RWs

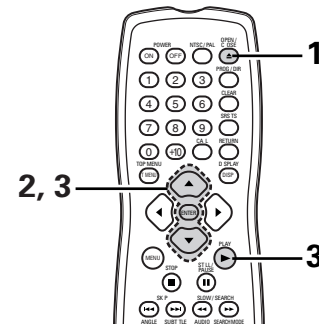
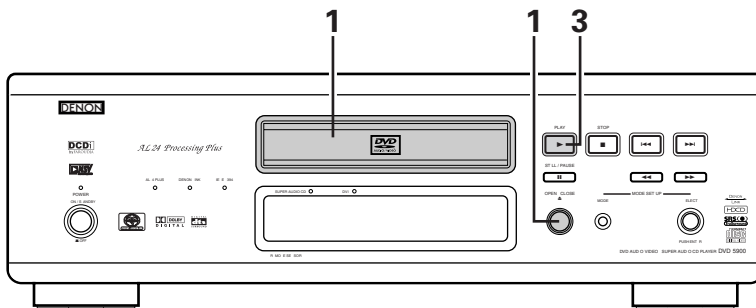

1

Cargue el CD-R/RW donde están grabadas las imágenes que desea ver en el DVD-5900.

- Cuando se cargue el disco en el DVD-5900, aparecerá la pantalla de información del disco.

- Si hubieran múltiples carpetas, salte al paso 2.
- Si no hubiera ninguna carpeta en el disco, salte al paso 3.



2

Utilice los botones de cursor ▲ y ▼ para seleccionar la carpeta que contenga el fichero(s) que desea reproducir y luego pulse el botón ENTER.

*** Para cambiar la carpeta**

Utilice los botones de cursor para seleccionar "ROOT", a continuación, pulse el botón ENTER. Reaparecerá la pantalla del paso 1. Seleccione la carpeta deseada.

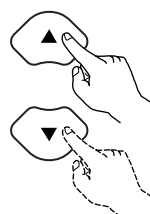

Unidad de control remoto



Unidad de control remoto

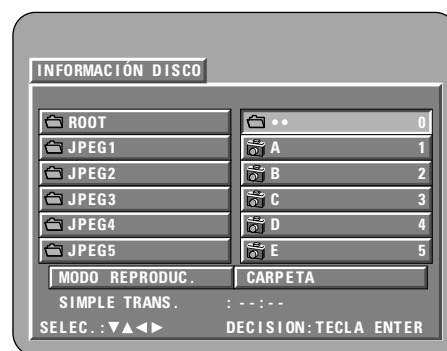

3

Utilice los botones de cursor ▲ y ▼ en el mando a distancia para seleccionar el archivo de imagen fija por el que desea comenzar al reproducción de diapositivas, después pulse el botón PLAY o el botón ENTER en el mando a distancia.

- Comienza la carga de diapositivas.
- Sólo se pueden ver aquellos archivos de imágenes fijas de la carpeta seleccionada.

* Una vez se han mostrado todos los archivos de imágenes fijas de la carpeta, volverá a aparecer la pantalla de información del disco.

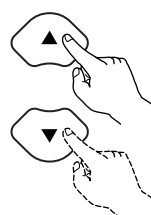

Unidad de control remoto



Unidad de control remoto

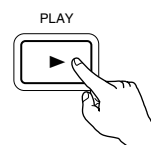
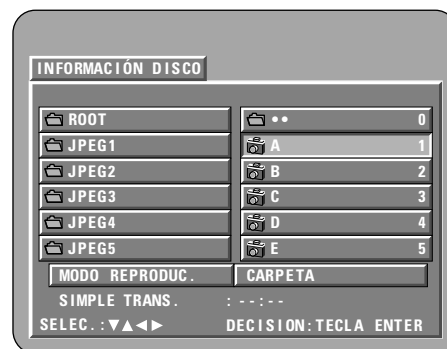

Unidad principal

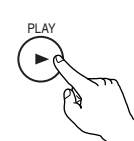

Unidad de control remoto

- * Para ver al momento algunas de las imágenes fijas almacenadas en el disco:
 - Para seleccionar y ver una imagen fija (para empezar la muestra de dispositivos a partir de una imagen fija en concreto), utilice los botones de cursor (▼, ▲, ◀ y ▶) para seleccionar la imagen fija deseada, después pulse el botón ENTER.
- * Para detener temporalmente la muestra de diapositivas:
 - Pulse el botón STILL/PAUSE.
 - Para reanudar la muestra de diapositivas, pulse el botón PLAY.
- * Para dar entrada a una imagen fija que desee ver (a partir de la cual desee iniciar la muestra de diapositivas):
 - Durante la muestra de diapositivas, pulse uno de los botones SKIP (◀◀◀, ▶▶▶). Pulse el botón SKIP ◀◀◀ para dar entrada a la imagen fija anterior, y el botón SKIP ▶▶▶ para dar entrada a la siguiente imagen fija.
- * Voltar y rotar imágenes fijas:
 - Utilice los botones de cursor (▼, ▲, ◀ y ▶) para dar la vuelta a la imagen fija.
 - Botón de cursor ▲ : La imagen fija que se muestra ahora está volteada verticalmente.
 - Botón de cursor ▼ : La imagen fija que se muestra ahora está volteada horizontalmente.
 - Botón de cursor ◀ : La imagen fija que se muestra ahora ha rotado 90° en sentido contrario a las agujas del reloj.
 - Botón de cursor ▶ : La imagen fija que se muestra ahora ha rotado 90° en el sentido de las agujas del reloj.
- * Reproducir la imagen en el modo zoom.
 - Cuando se pulsa el botón ZOOM mientras se reproduce una imagen JPEG (en este momento se visualiza " ZOOM ON" en la pantalla) ampliar y reducir utilizando las teclas de búsqueda.
 - ◀◀: ampliar, ▶▶: reducir
 - Cuando se amplía o se reduce la imagen, utilice los botones de cursor (▼, ▲, ◀ y ▶) para mover las imágenes ampliadas o reducidas.
 - No es posible la reproducción continua (SLIDE SHOW) en el modo zoom.
 - La función de zoom no está disponible para aquellos archivos que tengan una resolución baja.
- * Puede seleccionarse el modo de pasar a la siguiente imagen durante la reproducción continua de imágenes JPEG (SLIDE SHOW (Diapositivas)).
 - Pulse el botón V.S.S. en el mando a distancia.

Modos de reproducción especiales para archivos WMA y MP3 y JPEG

Utilice los botones de cursor ◀ y ▶ para seleccionar el modo de reproducción, los botones de cursor ▲ y ▼ para seleccionar el modo de reproducción especial.

- WMA (sólo los archivos WMA se reproducen en orden a partir de los archivos WMA seleccionados.)
- MP3 (solo los archivos MP3 se reproducen en orden desde los archivos MP3 seleccionados).
- JPEG (solo los archivos JPEG se reproducen en orden desde los archivos JPEG seleccionados).
- CARPETA (los archivos WMA y MP3 y JPEG de la carpeta se reproducen por orden, comenzando por el archivo seleccionado)
- REPETICIÓN CARPETA (todos los archivos WMA y MP3 y JPEG de la carpeta se reproducen de forma repetida, comenzando por el archivo seleccionado)
- DISCO (todos los archivos WMA y MP3 y JPEG del disco se reproducen por orden, comenzando por el archivo seleccionado)
- REPETICIÓN DE DISC (todos los archivos WMA y MP3 y JPEG del disco se reproducen de forma repetida, comenzando por el archivo seleccionado)
- ALEATORIA : ON (todos los archivos WMA y MP3 y JPEG de la carpeta se reproducen en orden aleatorio, comenzando por el archivo seleccionado)
- REPETICIÓN DE PIST (se reproduce de forma repetida el archivo WMA o MP3 o JPEG seleccionado)

NOTAS:

- El DVD-5900 es compatible con información de imagen almacenada en formato JPEG, pero Denon no garantiza que puedan verse todas las imágenes guardadas en formato JPEG.
- Pueden visualizarse archivos de hasta 30 Mbytes de tamaño.
- Puede que no sea posible reproducir algunos CD-Rs/RWs debido a las propiedades del disco, suciedad, rayas, etc.
- Cuando almacena archivos JPEG en CD-R/RW, indique al programa de grabación que guarde los archivos con el formato " nivel 1 de ISO9660".
- Asegúrese de dar una extensión ".JPG" o ".JPE" a los archivos JPEG. Los archivos con extensiones distintas o sin extensiones no podrán ser vistos en el DVD-5900.
- No coloque pegatinas, cinta, etc., ni en el lado de la etiqueta ni en el lado de la señal de los discos CD-R. Si la parte adhesiva se pegara a la superficie del disco, el mismo podría atascarse dentro del DVD-5900 y sería imposible expulsarlo.
- No reproduzca discos CD-R/RW que contengan archivos de que no sean del tipo CD de música (formato CDDA), WMA, MP3 y JPEG. Hacerlo podría provocar fallos o daños en el equipo, dependiendo del tipo de archivo.
- No se pueden reproducir archivos JPEG elaborados utilizando un ordenador Macintosh.

19 UTILIZACIÓN DE LAS FUNCIONES DE AUDIO, SUBTITULADO Y ÁNGULO MÚLTIPLES

Cambio del idioma del audio (Función de audio múltiple)

■ En los DVDs que contienen señales de audio múltiple, es posible cambiar el idioma del audio durante la reproducción.

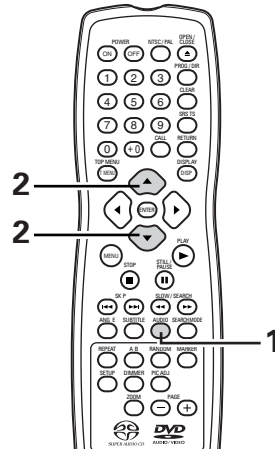

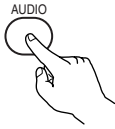
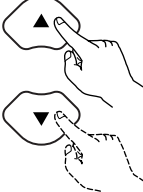
<p>1</p>	<p>Durante la reproducción, pulse el botón AUDIO.</p> <ul style="list-style-type: none"> • A continuación se visualizará el número de idioma del audio actual. 	 <p>AUDIO</p> <p>Unidad de control remoto</p> <div data-bbox="1166 868 1469 1095" style="border: 1px solid black; padding: 5px;"> <p>AUDIO 1/3 :DOLBY D3/2.1 ENGLISH</p> </div>
<p>2</p>	<p>Utilice los botones de cursor ▲ y ▼ para seleccionar el idioma deseado.</p> <ul style="list-style-type: none"> • Cuando pulse el botón AUDIO, la pantalla de visualización se desactivará. 	 <p>Unidad de control remoto</p> <div data-bbox="1166 1244 1469 1472" style="border: 1px solid black; padding: 5px;"> <p>AUDIO 2/3 :DOLBY D3/2.1 FRENCH</p> </div>

NOTAS:

- Con algunos discos no es posible cambiar el idioma del audio durante la reproducción. En tales casos, seleccione desde el menú del DVD. (Véase la página 199.)
- Si no se ajustara el idioma deseado después de pulsar los botones de cursor ▲ y ▼ varias veces, es porque el disco no incluye dicho idioma.
- El idioma seleccionado en los ajustes por defecto (véase la página 158) es ajustado cuando se conecta la alimentación y se reemplaza el disco.

Cambio del idioma de los subtítulos (Función de subtítulado múltiple)

■ En los DVDs que contengan señales de idioma de subtítulos múltiples, es posible cambiar el idioma de los subtítulos durante la reproducción.

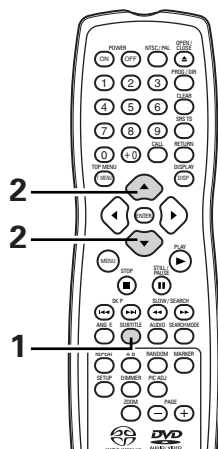

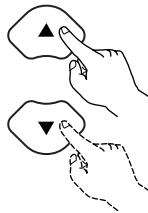
<p>1</p>	<p>Durante la reproducción, pulse el botón SUBTITLE.</p> <ul style="list-style-type: none"> • A continuación se visualizará el número de idioma de subtítulado actual. 	 <p>Unidad de control remoto</p> <div data-bbox="1166 789 1469 1019" style="border: 1px solid black; padding: 5px; background-color: #f0f0f0;"> <p>SUBTÍTULO 01/03 : ENGLISH</p> </div>
<p>2</p>	<p>Utilice los botones de cursor ▲ y ▼ para seleccionar el idioma deseado.</p> <ul style="list-style-type: none"> • Cuando pulse el botón SUBTITLE, la pantalla de visualización se desactivará. 	 <p>Unidad de control remoto</p> <div data-bbox="1166 1166 1469 1395" style="border: 1px solid black; padding: 5px; background-color: #f0f0f0;"> <p>SUBTÍTULO 02/03 : FRENCH</p> </div>

NOTAS:

- Si no se ajustara el idioma deseado después de pulsar los botones de cursor ▲ y ▼, varias veces, es porque el disco no incluye dicho idioma.
- El idioma de subtítulado ajustado con los ajustes por defecto (véase la página 158) se realizará cuando se active la alimentación y cuando se vuelva a colocar el disco. Si tal idioma no está incluido en el disco, se ajustará el idioma por defecto del disco.
- Cuando se cambia el idioma del subtítulado, es necesario que transcurran varios segundos antes de que aparezca el nuevo idioma.
- Cuando se reproduce un disco que incorpora capítulos, el subtítulo y los capítulos pueden superponerse en la pantalla del televisor. En este caso, desactive el subtítulo.

Cambio del ángulo (Función de ángulo múltiple)

■ En los DVDs que contenga señales de ángulo múltiple, es posible cambiar el ángulo durante la reproducción.

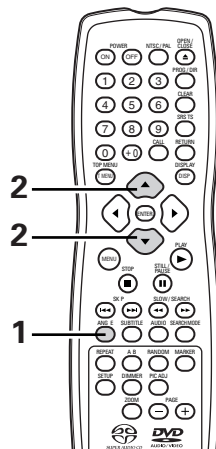

<p>1</p>	<p>Durante al reproducción, pulse el botón ANGLE.</p> <ul style="list-style-type: none"> • A continuación se visualizará el número de ángulo seleccionado. 	<p>Unidad de control remoto</p>
<p>2</p>	<p>Utilice los botones de cursor ▲ y ▼ para seleccionar el ángulo deseado.</p> <ul style="list-style-type: none"> • Cuando se pulse el botón ANGLE, la pantalla de visualización se desactivará. 	<p>Unidad de control remoto</p>

NOTAS:



- La función de ángulo múltiple sólo funciona con discos en los que se hayan grabado múltiples ángulos.
- "ANGLE" aparece iluminado en el visualizador de la unidad principal cuando se reproduce una sección grabada en modo multiángulo.
- En las escenas en las que se graben múltiples ángulos, el ángulo puede ser cambiado.

20 UTILIZACIÓN DE LOS MENÚS

Utilización del menú superior

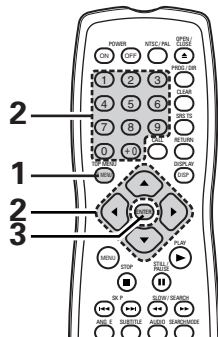
■ Para los DVDs que contengan múltiples títulos, desde el menú superior puede seleccionarse y reproducirse el título deseado.





<p>1</p>	<p>Durante la reproducción, pulse el botón TOP MENU.</p> <ul style="list-style-type: none"> • Aparece el menú superior. 	<p>Ejemplo:</p>  <p>Unidad de control remoto</p> <div data-bbox="1205 749 1463 942" style="border: 1px solid gray; padding: 5px; margin-top: 10px;"> <p style="text-align: center;">MENÚ SUPERIOR</p> <table border="1" style="width: 100%; text-align: center;"> <tr> <td>Manzana</td> <td>Banana</td> </tr> <tr> <td>Naranja</td> <td>Fresa</td> </tr> <tr> <td>Melocotón</td> <td>Piña</td> </tr> </table> </div>	Manzana	Banana	Naranja	Fresa	Melocotón	Piña
Manzana	Banana							
Naranja	Fresa							
Melocotón	Piña							
<p>2</p>	<p>Utilice los botones de cursor o numéricos para seleccionar el título deseado.</p> <ul style="list-style-type: none"> • Si selecciona el número de títulos con los botones de numéricos, pase por alto el paso 3. 	 <p>Unidad de control remoto</p> <div data-bbox="1205 1102 1463 1383" style="border: 1px solid gray; padding: 5px; margin-top: 10px;"> <p style="text-align: center;">MENÚ SUPERIOR</p> <table border="1" style="width: 100%; text-align: center;"> <tr> <td>Manzana</td> <td>Banana</td> </tr> <tr> <td style="background-color: #cccccc;">Naranja</td> <td>Fresa</td> </tr> <tr> <td>Melocotón</td> <td>Piña</td> </tr> </table> </div>	Manzana	Banana	Naranja	Fresa	Melocotón	Piña
Manzana	Banana							
Naranja	Fresa							
Melocotón	Piña							
<p>3</p>	<p>Pulse el botón ENTER.</p> <ul style="list-style-type: none"> • Comenzará la reproducción. • La reproducción también dará comienzo si se pulsa el botón PLAY. 	 <p>Unidad de control remoto</p>						

Utilización del menú DVD

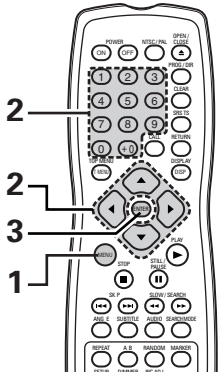
■ Algunos DVDs incluyen menús especiales denominados menús DVD. Por ejemplo, los DVDs con contenidos complejos, pueden incluir menús guías, y los DVDs con idiomas múltiples pueden contener menús de idioma del audio y de los subtítulos. Estos menús se denominan "menús DVD". A continuación se describe el procedimiento general para utilizar los menús DVD.

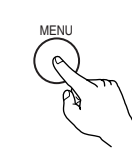

<p>1</p>	<p>Durante la reproducción pulse el botón MENU.</p> <ul style="list-style-type: none"> • A continuación aparecerá el menú DVD. 	<p>Ejemplo:</p>  <p>Unidad de control remoto</p> <div data-bbox="1201 829 1461 1032" style="border: 1px solid black; padding: 5px;"> <p style="text-align: center;">MENÚ DVD</p> <p>1. SUB TÍTULO</p> <p>2. AUDIO</p> <p>3. ANGULO</p> </div>
<p>2</p>	<p>Utilice los botones de cursor o numéricos para seleccionar el artículo deseado.</p> <ul style="list-style-type: none"> • Si se selecciona el artículo con los botones de numéricos, pase por alto el paso 3. 	 <p>Unidad de control remoto</p> <p>Ejemplo: Cuando se selecciona "AUDIO"</p> <div data-bbox="1201 1266 1461 1468" style="border: 1px solid black; padding: 5px;"> <p style="text-align: center;">MENÚ DVD</p> <p>1. SUB TÍTULO</p> <p>2. AUDIO</p> <p>3. ANGULO</p> </div>
<p>3</p>	<p>Pulse el botón ENTER.</p> <ul style="list-style-type: none"> • Se ajustará el artículo seleccionado. • Si aparecieran más menús, repita los pasos 2 y 3. 	 <p>Unidad de control remoto</p>

21 MARCADO DE ESCENAS QUE DESEE VER DE NUEVO

■ Coloque marcas en las escenas que desee ver de nuevo, de modo que pueda iniciar la reproducción desde la posición marcada siempre que quiera.

Colocación de marcas (DVD-AUDIO / DVD-VIDEO)

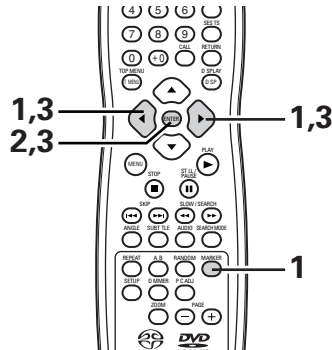

<p>1</p>	<p>Durante la reproducción, pulse el botón MARKER.</p> <ul style="list-style-type: none"> • Aparece la pantalla de marcadores. • Utilice el botones de cursor ◀ y ▶ para seleccionar las marcas "X". • "X" aparece si no se ha colocado la marca. 	<p>Unidad de control remoto</p>
<p>2</p>	<p>Pulse el botón ENTER en la escena que desee marcar.</p> <ul style="list-style-type: none"> • Aparecerá un número. • Pueden colocarse hasta cinco marcas. (Para seleccionar otro marcador, utilice los botones de cursor (◀, ▶).) 	<p>Unidad de control remoto</p>

Invocar escenas marcadas y borrar marcas

<p>3</p>	<p>Utilice los botones de cursor ◀ y ▶ para seleccionar el número de marcador y pulse el botón ENTER.</p> <ul style="list-style-type: none"> • Si la pantalla de marcadores no aparece durante la reproducción, pulse el botón MARKER para mostrarla. 	<p>Unidad de control remoto Unidad de control remoto</p>
<p>* Para eliminar la visualización de marcadores: Pulse el botón MARKER.</p> <p>* Para borrar un marcador: Utilice los botones de cursor ◀ y ▶ para seleccionar un número de marcador y pulse el botón CLEAR.</p> <ul style="list-style-type: none"> • Podrá borrar los marcadores existentes, pero éstos volverán a activarse cuando abra la bandeja de discos o cambie el modo de la unidad a modo 		

NOTAS:

- Todos los marcadores añadidos a esta unidad se borran cuando se pasa la unidad a modo de pausa o cuando se abre la bandeja de discos.
- Dependiendo de la posición en la que se coloque el marcador, puede que los subtítulos no se visualicen.

22 REPRODUCCIÓN EN MODO ZOOM

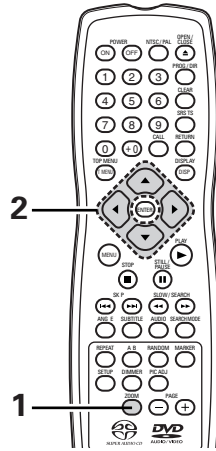

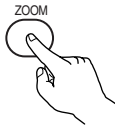
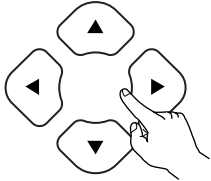
<p>1</p>	<p>En el modo de reproducción o de pausa, pulse el botón ZOOM.</p> <ul style="list-style-type: none"> El grado del zoom aumenta cada vez que se pulsa el botón ZOOM. Para discos de DVD vídeo y CDs de vídeo: OFF → x1.5 → x2 → x4 → OFF Para discos de DVD audio: OFF → x2 → x4 → OFF Cuando la opción "MODO LECTURE" en "OTRAS CONFIGURACIONES" de "CONFIGURACIÓN" se ajusta como "MODO AUDIO", no es posible realizar un zoom en el menú superior o con las imágenes fijas. Cuando la opción "MODO LECTURE" en "OTRAS CONFIGURACIONES" de "CONFIGURACIÓN" se ajusta como "MODO VIDEO", no es posible realizar un zoom sobre el menú superior. 	 <p>Unidad de control remoto</p>
<p>2</p>	<p>Utilice los botones de cursor (▼, ▲, ◀ y ▶) para mover las imágenes ampliadas o reducidas.</p>	 <p>Unidad de control remoto</p>

NOTAS:

- No es posible realizar un zoom en algunos discos.
- La función de zoom puede que no funcione correctamente en algunas escenas.
- No es posible realizar un zoom en el menú superior de la pantalla de menú.
- Cuando se aumenta el tamaño de la imagen, la calidad de la misma puede disminuir y puede aparecer borrosa.

23 SOLUCIÓN DE PROBLEMAS

Antes de pensar que el reproductor no funciona bien, vuelva a realizar las siguientes comprobaciones

- ¿Están todas las conexiones correctamente realizadas?
- ¿Está siguiendo las instrucciones del manual?
- ¿Funcionan correctamente el amplificador y los altavoces?

Si el DVD-5900 pareciera no estar funcionando correctamente, compruebe la tabla siguiente. Si esta operación no solucionara el problema, puede que el DVD-5900 tuviera alguna avería. Desactive la alimentación, desenchufe el cable de alimentación de la toma de red general, y póngase en contacto con la tienda de compra o con la oficina de ventas DENON más próxima.

Síntoma	Comprobación	Página
La alimentación no se activa.	<ul style="list-style-type: none"> • Enchufe el cable de alimentación firmemente en la toma de red eléctrica. 	142-150, 152
La reproducción no da comienzo al pulsar el botón PLAY. La reproducción se detiene inmediatamente.	<ul style="list-style-type: none"> • ¿Hay condensación en el disco o en el reproductor? (Déjelo durante 1 ó 2 horas.) • No podrán reproducirse discos que no sean DVDs, CDs de súper audio, video CDs y CDs de música. • El disco está sucio. Limpie la suciedad. 	- 140 141
No aparece la imagen.	<ul style="list-style-type: none"> • Compruebe las conexiones. • Compruebe que la opción VIDEO OUT no ha quedado marcada como "VIDEO OFF" o "ALL OFF" para PURE DIRECT MODE. • Ajuste la entrada del televisor a "video". • Cuando el conector DVI saca las señales, sin señales progresivas desde el conector de video compuesto. • Si desea utilizar la salida de video compuesto, seleccione la opción "DVI OFF" del menú DVI SETUP. 	142-150 179, 180 - 179, 180
No hay sonido o la calidad del sonido es mala.	<ul style="list-style-type: none"> • Compruebe las conexiones. • Ajuste correctamente la entrada del televisor, el estéreo, etc. • Compruebe los ajustes "SALIDA DIGITAL" y "COMPRESSION". • No pueden emitirse señales digitales con discos de súper audio CD. Utilice conexiones analógicas. • El área/capa del disco de súper audio CD que se está reproduciendo (CD/estéreo/multicanal) no coincide con las conexiones del amplificador. 	142-150 - 165, 168, 172, 173 146, 147 146, 147, 165, 167
No es posible la reproducción de menús de CDs de vídeo.	<ul style="list-style-type: none"> • La reproducción de menús no es posible con nada que no sean CDs de vídeo con control de reproducción. 	174
La imagen tiene perturbación durante la operación de búsqueda.	<ul style="list-style-type: none"> • Un poco de perturbación es normal. 	-
Los botones no funcionan.	<ul style="list-style-type: none"> • Algunas operaciones están desactivadas para algunos discos. 	175
No se visualizan los subtítulos.	<ul style="list-style-type: none"> • Los subtítulos no se visualizan con los DVDs que no contengan subtítulos. • Los subtítulos se desactivan. Active el ajuste de subtítulos. 	- 158
El idioma del audio (o subtítulo) no cambia.	<ul style="list-style-type: none"> • El idioma del audio (o subtítulos) no cambia para los discos que no incluyan idioma de audio (o subtítulos) múltiple. • Para algunos discos, el idioma del audio (o subtítulos) no se puede cambiar cuando se realiza la operación para cambiarlo, pero se puede cambiar en las pantallas de menús. 	- 198
El ángulo no cambia.	<ul style="list-style-type: none"> • El ángulo no se puede cambiar con los DVDs que no contengan ángulos múltiples. En algunos casos, los ángulos múltiples sólo son grabados para escenas específicas. 	196
La reproducción no comienza cuando se selecciona el título.	<ul style="list-style-type: none"> • Compruebe el ajuste de clasificación "CLASIFICACIÓN". 	170, 171
La contraseña para la restricción edad ha sido olvidada. Reponga todas los ajustes a los ajustes de fábrica.	<ul style="list-style-type: none"> • Mientras el player esté el modo de parada, mantenga simultáneamente pulsados el botón SKIP ►►► y el botón PLAY del player, luego mantenga pulsado el botón OPEN/CLOSE durante más de 3 segundos (hasta que "INITIALIZE" desaparezca del monitor de TV). El bloqueo se liberará y todos los ajustes de defecto y los ajustes de imagen volverán a los valores de fábrica. 	-
El disco no se reproduce con el idioma del audio o subtítulos ajustado para que sea el ajuste por defecto.	<ul style="list-style-type: none"> • El disco no se reproduce con el idioma del audio o subtítulos seleccionado si el idioma del audio o los subtítulos no está incluido en ese DVD. 	158-162
No se reproduce la imagen en 4:3 (ó 16:9).	<ul style="list-style-type: none"> • Realice el ajuste por defecto de "ASPECTO DE TV" al ajuste correcto para el televisor conectado. 	163
Los mensajes de la pantalla de menús para el idioma deseado no se visualizan.	<ul style="list-style-type: none"> • Compruebe el ajuste por defecto para el idioma del menú de idiomas del disco. 	158, 159
La unidad de control remoto no funciona.	<ul style="list-style-type: none"> • Compruebe si las pilas están colocadas con la polaridad "⊕" y "⊖" correctamente orientada. • Las pilas están agotadas. Cámbielas por otras nuevas. • Apunte la unidad de control remoto al sensor de control remoto al hacerlo funcionar. • Haga funcionar la unidad de control remoto dentro de una distancia de 7 metros del sensor de control remoto. • Retire el obstáculo que se interponga entre la unidad de control remoto y el sensor de control remoto. 	153 153 153 153 153

24 ESPECIFICACIONES PRINCIPALES

Sistema de señal:	NTSC/PAL	
Discos de uso:	(1) Discos de DVD-Audio/DVD-Video Discos sencillos de 12 cm de 1 capa, discos sencillos de 12 cm de 2 capas, discos de dos lados de 12 cm de 2 capas (1 capa por lado) Discos sencillos de 8 cm de 1 capa, discos sencillos de 8 cm de 2 capas, discos de dos lados de 8 cm de 2 capas (1 capa por lado)	
	(2) Súper audio CD Discos una sola capa de 12 cm, Discos de doble capa de 12 cm, Discos de capa híbrida de 12 cm	
	(3) Discos compactos (CD-DA, Video CD) Discos de 12 cm, discos de 8 cm	
Salida de Vídeo S:	Nivel de salida Y: 1 Vp-p (75 Ω/ohmios)	Nivel de salida C: 0,286 Vp-p
	Conectores de salida: conectores S, 2 juego	
Salida de Vídeo:	Nivel de salida: 1 Vp-p (75 Ω/ohmios)	
	Conector de salida: Cables de enchufe de pines, 2 juego	
Salida de componente:	Nivel de salida Y: 1 Vp-p (75 Ω/ohmios)	
	Nivel de salida Pb/Cb: 0,648 Vp-p (75 Ω/ohmios) Nivel de salida Pr/Cr: 0,7 Vp-p (75 Ω/ohmios)	
	Conector de salida: Enchufe macho, 1 juego Toma BCN, 1 juego	
Salida DVI:	Conector de salida: Conector DVII-D, 1 juego.	
Salida de Audio:	Nivel de salida: 2 Vrms	
	Conector de salida de 2 canales (FL, FR): Enchufe macho, 2 juego	
	Conector de salida multicanal (C, SW, SL, SR): Enchufe macho, 1 juego	
Propiedades de la salida de audio:	(1) Respuesta de frecuencia	
	① DVDs (PCM lineal) : 2 Hz a 22 kHz (muestreo a 48 kHz)	
	: 2 Hz a 44 kHz (muestreo a 96 kHz)	
	: 2 Hz a 88 kHz (muestreo a 192 kHz)	
	② Súper audio CD : 2 Hz a 100 kHz	
	③ CDs : 2 Hz a 20 kHz	
	(2) Índice señal/ruido : 120 dB	
	(3) Distorsión armónica total : 0,0008%	
	(4) Margen dinámico : 110 dB	
Salida de audio digital:	Salida digital óptica : Conector óptico, 1 juego	
	Salida digital coaxial : Toma de contacto, 1 juego	
	Salida DENON LINK: Conector DENON LINK, 1 juego	
	Terminal IEEE1394: Conector IEEE1394, 2 juego	
Alimentación:	CA 120 V, 60 Hz	
Consumo:	43 W	
Dimensiones externas máximas:	434 (ancho) x 139 (alto) x 434 (profundidad) mm (incluyendo las partes sobresalientes)	
Peso:	12,8 kg	
Unidad de control remoto:	RC-962	
Tipo:	Pulso infrarrojo	
Alimentación:	CC 3 V, dos pilas "AA" (R6P)	

Este producto incorpora tecnología protegida por el derecho de propiedad intelectual protegido por las reivindicaciones de métodos de ciertas patentes estadounidenses y otros derechos de propiedad intelectual de Macrovision Corporation y otros titulares de derechos. El uso de esta tecnología protegida por el derecho de propiedad intelectual debe estar autorizado por Macrovision Corporation, y se destina a usos en el hogar u otros usos limitados, salvo que medie la autorización de Macrovision Corporation. Queda prohibida la ingeniería inversa o el desmontaje.

* Con el propósito de introducir mejoras, el diseño y las especificaciones del producto están sujetos a cambios sin previo aviso.

MEMO:

MEMO:

DENON, Ltd.

16-11, YUSHIMA 3-CHOME, BUNKYO-KU, TOKYO 113-0034, JAPAN
Telephone: (03) 3837-5321